



DAIKIN ROOM AIR CONDITIONER

ÜZEMELTETÉSI KÉZIKÖNYV

INVERTER

MODELEK

- FTXG20LV1BW
- FTXG25LV1BW
- FTXG35LV1BW
- FTXG50LV1BW

- FTXG20LV1BS
- FTXG25LV1BS
- FTXG35LV1BS
- FTXG50LV1BS



Kiemelt funkciók

A kényelem és energiatakarékosság érdekében



INTELLIGENS SZEM

Az INTELLIGENS SZEM érzékelője észleli az emberi mozgást a helyiségben. Ha több mint 20 percig senki sem tartózkodik a helyiségben, a rendszer automatikusan energiatakarékos működésre vált.

▶ 15. oldal



HETI IDŐZÍTŐ

Akár 4 időzítésbeállítás menthető a hét mindegyik napjára, a családja életstílusának megfelelően. A HETI IDŐZÍTŐ segítségével megadhatja a be-/kikapcsolás idejét és a kívánt hőmérsékletet.

▶ 23. oldal

Egyéb funkciók



KÉNYELMI LÉGFÚVÁS

A levegőáramlás felfelé irányul HŰTÉS üzemmódban és lefelé irányul FŰTÉS üzemmódban. Ez a funkció meggátolja, hogy a hideg vagy meleg levegőt a rendszer közvetlenül a testére fújja. ▶ 15. oldal



KÜLTÉRI EGYSÉG CSENDES ÜZEMMÓDJA

A KÜLTÉRI EGYSÉG CSENDES ÜZEMMÓDJA csökkenti a kültéri egység zajszintjét. Ez a funkció akkor hasznos, ha a zaj szempontjából tekintettel kell lenni a szomszédokra. ▶ 19. oldal

Tartalomjegyzék

■ Üzemeltetés előtt olvassa el

| | |
|--|---|
| Biztonsági óvintézkedések | 3 |
| Alkatrészek neve | 5 |
| Előkészületek az üzemeltetés előtt | 9 |

■ Üzemeltetés

| | |
|---|----|
|  AUTO · SZÁRÍTÁS · HŰTÉS · FŰTÉS · VENTILÁTOR üzemmód | 11 |
|  A levegőfúvás irányának és sebességének módosítása | 13 |
|  KÉNYELMI LÉGFÚVÁS/ INTELLIGENS SZEM üzemmód..... | 15 |
|  ERŐTELJES üzemmód | 18 |
|  EECONO / KÜLTÉRI EGYSÉG CSENDES üzemmódja..... | 19 |
|  KIKAPCSOLÁSI IDŐZÍTŐ üzemmód | 21 |
|  BEKAPCSOLÁSI IDŐZÍTŐ üzemmód | 22 |
|  HETI IDŐZÍTŐ üzemmód | 23 |

■ Többegységes csatlakoztatás

| | |
|--|----|
| Többegységes rendszerre vonatkozó megjegyzés | 29 |
|--|----|

■ Karbantartás

| | |
|---------------------------------|----|
| Karbantartás és tisztítás | 31 |
|---------------------------------|----|

■ Hibaelhárítás

| | |
|---------------------|----|
| Hibaelhárítás | 35 |
|---------------------|----|

Az útmutató eredeti szövege az angol nyelvű szöveg. Az egyéb nyelvű változatok az útmutató eredeti szövegének a fordításai.



ECONO

Ez a funkció a maximális áramfelvétel korlátozásával hatékony működést tesz lehetővé. Leginkább akkor hasznos, amikor a légkondicionálót más elektromos eszközökkel egy időben használja. ►19. oldal

Biztonsági óvintézkedések

- Tartsa olyan helyen ezt a kézikönyvet, ahol a felhasználó könnyen megtalálja.
- Olvassa el gondosan a kézikönyvben ismertetett óvintézkedéseket az egység működtetése előtt.
- A készülék tapasztalt vagy képzett felhasználók általi áruházi, könnyűipari vagy mezőgazdasági, illetve nem szakemberek általi kereskedelmi használatra lett tervezve.
- A hangnyomás szintje kisebb, mint 70 dB (A).
- FIGYELEM és VIGYÁZAT cím alatt figyelmeztető jellegű információk olvashatók. Mindkét kategória fontos biztonsági információkat tartalmaz. Győződjön meg arról, hogy kivétel nélkül minden biztonsági óvintézkedést betart.

FIGYELEM

Az utasítások figyelmen kívül hagyása személyi sérüléshez vagy halálhoz vezethet.

VIGYÁZAT

Az utasítások figyelmen kívül hagyása anyagi kárt vagy személyi sérülést okozhat, amely a körülményektől függően súlyos is lehet.



Soha ne tegye.



Feltétlenül kövesse az utasításokat.



Győződjön meg arról, hogy valóban földelte a készüléket.

- Elolvasás után tegye a kézikönyvet olyan helyre, ahol később is megtalálja, ha kell. Ha a készüléket új felhasználónak adja át, mindenképp adja át a kézikönyvet is.

FIGYELEM



- A tűz, robbanás vagy sérülés elkerülése érdekében ne működtesse az egységet, amikor káros (például gyúlékony vagy korrozív) gázok észlelhetők az egység közelében.
- Ne feledje, hogy a légkondicionálóból hosszabb ideig, közvetlenül érkező hideg vagy meleg levegő, illetve a túl hideg vagy túl meleg levegő veszélyes lehet a fizikai állapotára és egészségére.
- Ne helyezzen rudakat, az ujjait vagy bármilyen más tárgyat a levegő bemeneti és kimeneti nyílásaiba. A légkondicionáló nagy sebességgel forgó ventilátorlapátjai a termék károsodását vagy személyi sérülést okozhatnak.
- Ne próbálja megjavítani, szétszerelni, újra felszerelni vagy módosítani a légkondicionálót, mert ez vízvívárgást, áramütést vagy tüzet okozhat.
- Ne használjon gyúlékony hajtógázos palackot a légkondicionáló közelében, mert ez tüzet okozhat.
- Felszereléskor, mozgatáskor és javításkor csak a kültéri egységen (R410A) jelölt hűtőközeget használja. Más hűtőközegek használata meghibásodást és személyi sérülést okozhat, vagy károsíthatja az egységet.
- Az áramütések elkerülése végett ne használja a készüléket nedves kézzel.



- A hűtőfolyadék szivárgása esetén figyeljen a tűz elkerülésére. Ha a légkondicionáló nem működik megfelelően, vagyis nem állít elő hideg vagy meleg levegőt, akkor előfordulhat, hogy elszívárgott a hűtőfolyadék. Kérjen segítséget a forgalmazótól. A légkondicionálóban található hűtőfolyadék biztonságos, és normál esetben nem szivárog. Azonban szivárgás esetén gázgővel, fűtőberendezéssel vagy tűzhellyel érintkezve ártalmas gázt termelhet. A klímaberendezést addig nem szabad ilyenkor használni, amíg egy szakképzett szerelő el nem hárította a hűtőközeg-szivárgást.
- Ne próbálja meg a klímaberendezést saját maga üzembe helyezni vagy javítani. A szakszerűtlen szerelés szivárgást, áramütést vagy tüzet okozhat. Az üzembe helyezést és a karbantartást bízza a forgalmazóra vagy egy szakemberre!
- Ha a légkondicionálással kapcsolatban valami szokatlant észlel (például égett szagot), akkor áramtalanítsa a berendezést, és értesítse a helyi forgalmazót. Ha ilyen körülmények között tovább működteti, az meghibásodást, áramütést vagy tűzveszélyt okozhat.
- Mindenképpen szereljen fel földzárlatvédelmi kapcsolót. A földzárlatvédelmi áramkör-megszakító hiánya áramütést vagy tüzet okozhat.



- Mindenképpen földelje az egységet. Ne földelje az egységet közművezetékhez, villámhárítóhoz vagy telefon földkábeléhez. A nem megfelelő földelés áramütést okozhat.

VIGYÁZAT



- A klímaberendezést kizárólag rendeltetésszerű célra szabad használni. Ne használja a légkondicionálót precíz műszerek, ételek, növények, állatok vagy műalkotások hűtésére, mert ez károsíthatja az érintett tárgyak teljesítményét, minőségét és/vagy élettartamát.
- A légkondicionálóból kiáramló levegő útjában ne legyenek növények vagy állatok, mert annak káros hatásai lehetnek.
- Ne helyezzen nyílt lánggal működő készülékeket a készülékből érkező levegő útjába, mert ez kihatással lehet az égésre.
- Ne zárja el a levegő bemeneti és kimeneti nyílásait. A légáramlás akadályozása nem megfelelő teljesítményt vagy hibás működést eredményezhet.

VIGYÁZAT



- Ne üljön a kültéri egységre, ne helyezzen rá dolgokat és ne húzza az egységet. Ez baleseteket okozhat, például az egység leesését vagy felborulását, ami személyi sérülést, a termék meghibásodását vagy a termék károsodását eredményezheti.
- Ne tegyen közvetlenül a beltéri vagy a kültéri egység alá olyan tárgyat, amelynek árthat a nedvesség. Bizonyos körülmények között a fő egységen lecsapódott folyadék, a hűtőcsövek, a légszűrő vagy az elvezető lezárója csöpöghet, így a készülék alá helyezett tárgy meghibásodhat vagy piszkos lehet.
- Hosszabb ideje tartó használat után ellenőrizni kell az egység rögzítésének és szerelvényeinek épségét. Ha ezeket sérült állapotban hagyja, az egység leeshet és sérülést okozhat.
- A sérülések elkerülése érdekében ne érintse meg a beltéri vagy kültéri egység levegőbemenetét vagy alumínium bordáit.
- Gyermekek vagy a használat terén tájékozatlan személyek felügyelet nélkül nem használhatják a készüléket. Ez testi sérülésekhez vagy egészségkárosodáshoz vezethet.
- A gyermekekre is felügyelni kell, mert hajlamosak játszani a berendezéssel és a távirányítóval. Ha egy gyermek véletlenül működteti, az testi sérülésekhez vagy egészségkárosodáshoz vezethet.
- Ne ütögesse a beltéri és a kültéri egységet, mert ez a termék károsodását okozhatja.
- Ne helyezzen gyúlékony tárgyakat, például permetezőtartályokat a levegőkimenet nyílásától 1 méternél közelebb. A permetezőtartályok a beltéri vagy kültéri egységből érkező meleg levegő miatt felrobbanhatnak.
- Ügyeljen arra, hogy a háziállatok ne vizeljenek a légkondicionálóra. A légkondicionáló levezelése áramütést vagy tüzet okozhat.
- Ne mossa le vízzel a légkondicionálót, mert ez áramütést vagy tüzet okozhat.
- Ne helyezzen a készülék fölé vizet tartalmazó edényeket (vázákat stb.), mert ez áramütést vagy tüzet okozhat.



- Az oxigénhiány elkerülése érdekében gyakran szellőztesse a helyiséget, ha abban a klímaberendezés mellett nyílt lángú berendezést is használnak.
- A tisztítás előtt ne felejtse el leállítani az egységet, és kapcsolja ki a hálózati áramköri megszakítót, vagy húzza ki a tápkábelt. Ellenkező esetben áramütés és sérülés veszélye áll fenn.
- Csak a megadott tápellátási áramkörhöz csatlakoztassa a légkondicionálót. A megadottól eltérő tápellátás áramütést, túlmelegedést és tüzet okozhat.
- Úgy helyezze el a lefolyócsőt, hogy megfelelően eltávozzon a folyadék. A helytelen folyadékvezetés eláztathatja az épületet, a bútorokat stb.
- Ne helyezzen semmilyen tárgyat a kültéri egység közvetlen környezetébe, és akadályozza meg a levelek vagy más hulladék összegyűlését az egység körül. A levelek között kis állatok telepedhetnek meg, amelyek bemászhatnak az egységbe. Ha bejutottak az egységbe, ezek az állatok hibás működést, füstöt vagy tüzet okozhatnak, ha hozzáérnek az elektromos alkatrészekhez.
- Ne helyezzen tárgyakat a beltéri egység köré.
Ez rossz hatással lehet a teljesítményre, a termék minőségére és a légkondicionáló élettartamára.
- A készüléket felügyelet nélkül nem használhatják csökkent fizikai, érzékszervi vagy mentális képességű személyek, illetve a kezeléshez megfelelő alapismeretekkel nem rendelkező egyének, kivéve ha olyan személy felügyel rájuk, aki felelősi tud a készülék biztonságos használatáért.
Tartsa gyermekektől távol, hogy ne játsszanak a készülékkel.

Felszerelés helye.

P003

- Vegye fel a kapcsolatot a forgalmazóval, ha a légkondicionálót az alábbi környezettípusokban kívánja üzembe helyezni.
 - Olyan helyeken, ahol olaj, gőz vagy korom van jelen.
 - Sós környezetben, például tengerparti területeken.
 - Olyan helyeken, ahol kénes gázok vannak jelen, például termálforrások közelében.
 - Olyan helyeken, ahol hó zárhatja el a kültéri egységet.
- Feltétlenül kövesse az alábbi utasításokat.
 - A beltéri egységnek legalább 1 m távolságra kell lennie a televízió- és rádiókészülékektől (az egység interferenciát okozhat a képpel és hanggal).
 - A kültéri egységben képződött kondenzvíznek megfelelő vízvezetéssel rendelkező helyre kell áramlania.

Vegye figyelembe, hogy a zaj zavarhatja a szomszédokat.

- A felszereléshez válasszon az alábbiaknak megfelelő helyet.
 - Olyan hely, amely elég szilárd ahhoz, hogy elbírja az egység tömegét, és amely nem növeli a működés zaját és rezgését.
 - Olyan hely, ahol a kültéri egységből kiáramló levegő vagy a működés zaja nem zavarja a szomszédokat.

Elektromos huzalozás.

- A tápellátáshoz külön, a légkondicionáló számára fenntartott áramkört használjon.

A rendszer áthelyezése.

- A légkondicionáló áthelyezése szaktudást és képzettséget igényel. Lépjen kapcsolatba a forgalmazóval, ha költözés vagy átépítés miatt áthelyezésre van szükség.

Alkatrészek neve

Beltéri egység

- A beltéri egység másképp nézhet ki.

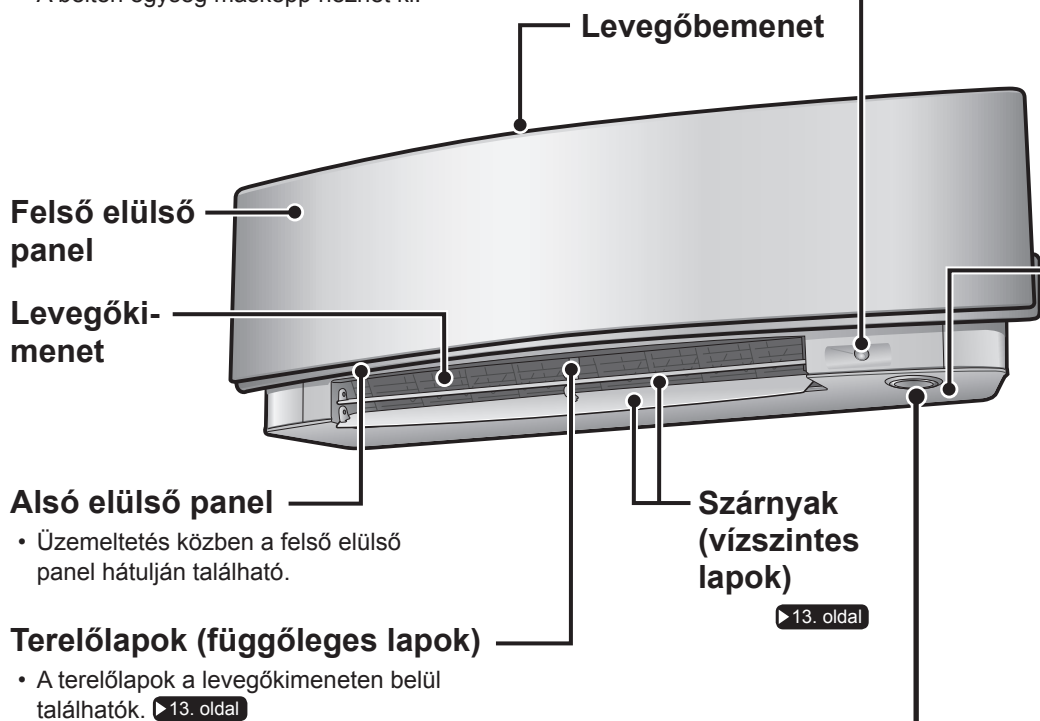

INTELLIGENS SZEM érzékelője

- Észleli az emberek mozgását, és automatikusan vált a normál működés és az energiatakarékos működés között. ▶ 15. oldal

Beltérihőmérséklet-érzékelő

- Észleli az egység körüli levegő hőmérsékletét.

Alsó elülső panel

- Üzemeltetés közben a felső elülső panel hátulján található.

Terelőlapok (függőleges lapok)

- A terelőlapok a levegőkimeneten belül találhatóak. ▶ 13. oldal

Kijelző

Többfunkciós jelzőfény és IDŐZÍTŐ jelzőfénye

Többfunkciós jelzőfény

- A jelzőfény színe az üzemmódnak megfelelően változik.

| Üzemeltetés | Többfunkciós jelzőfény |
|-------------|------------------------|
| AUTO | Piros/kék |
| SZÁRÍTÁS | Zöld |
| HŰTÉS | Kék |
| FŰTÉS | Piros |
| VENTILÁTOR | Fehér |
| IDŐZÍTŐ | Narancssárga |

IDŐZÍTŐ jelzőfénye

- Ha a készülék üzemelését időzítővel állították be, a többfunkciós jelzőfény időnként narancssárga fényre vált. A jelzőfény kb. 5 másodpercig narancssárga fényrel világít, majd ismét az üzemmódnak megfelelő fényre vált. A többfunkciós jelzőfény egységes időközönként narancssárga fényrel felvillan, miközben a légkondicionáló nem üzemel.

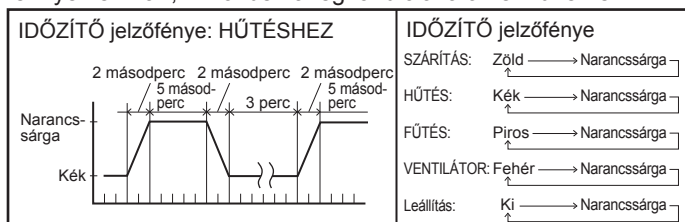

INTELLIGENS SZEM jelzőfénye (zöld) ▶ 16. oldal

Jelfogadó és beltéri egység BE/KI kapcsológombja

Jelfogadó

- A távirányító jeleit fogadja.
- Amikor az egység jelet fogad, hangjelzés hallható.

| Művelet | Hangtípus |
|----------------------|--------------------------|
| Működés indítása | két hangjelzés |
| Beállítás módosítása | egy hangjelzés |
| Működés leállítás | hosszan tartó hangjelzés |

A beltéri egység BE/KI kapcsológombja

- Nyomja meg egyszer a kapcsolót a működés elindításához. Nyomja meg ismét a leállításához.
- Az üzemmód beállításával kapcsolatban tekintse meg az alábbi táblázatot.

| Mód | Hőmérséklet-beállítás | Légfúvás sebessége |
|------|-----------------------|--------------------|
| AUTO | 25°C | AUTO |

- Ezt a kapcsolót használhatja, ha nem találja a távirányítót.

■ A felső elülső panel felnyitása

A felső elülső panel hátulja

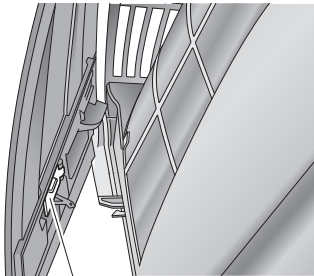

Paneltartó lemez

Alsó elülső panel

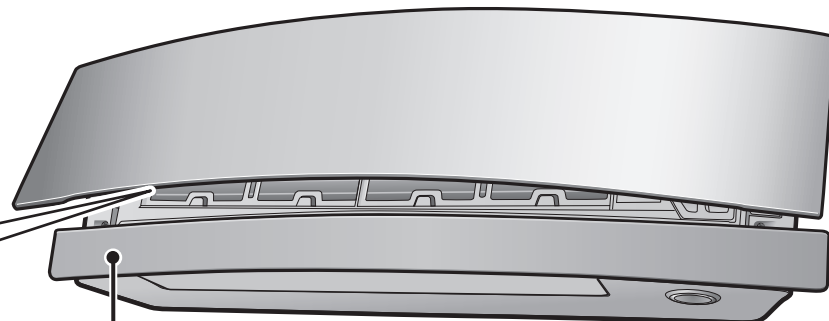

Titánium-apatit
fotokatalitikus
levegőszűrő

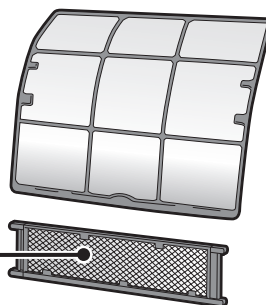

Levegőszűrő

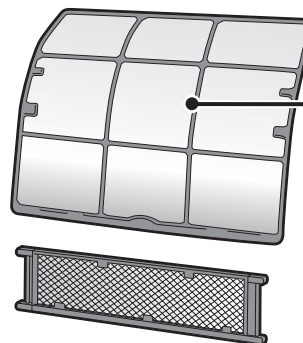

Kültéri egység

- A kültéri egység néhány modell esetében másképpen nézhet ki.

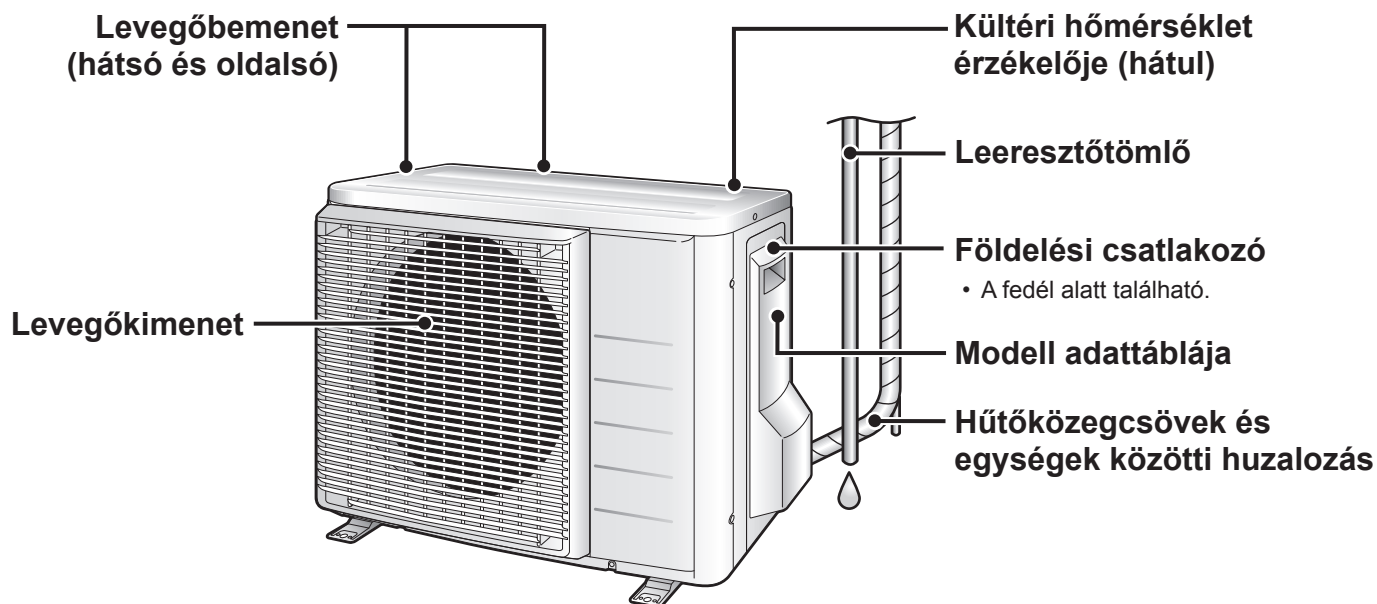

Alkatrészek neve

Távírányító

Jeladó

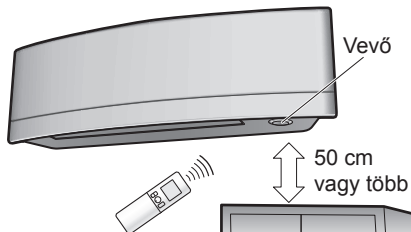

- A távirányító használatához irányítsa a jeladót a beltéri egység felé. Ha valami akadályozza az egység és a távirányító közötti jeleket, például függöny, az egység nem fog működni.
- Ne ejtse le a távirányítót. Ne hagyja, hogy nedves legyen.
- A kommunikáció maximális távolsága körülbelül 6 m. Gondoskodjon arról, hogy a jelfogadó alatti 50 cm-es körzetben ne legyenek akadályok. Az ilyen akadályok kedvezőtlenül befolyásolhatják a jelfogadó vételi teljesítményét, a vételi távolság pedig lerövidülhet.

VENTILÁTOR beállítási gombja

- A légfúvás sebességének kiválasztására szolgál. ▶14. oldal

ERŐTELJES gomb

- ERŐTELJES üzemmód. ▶18. oldal

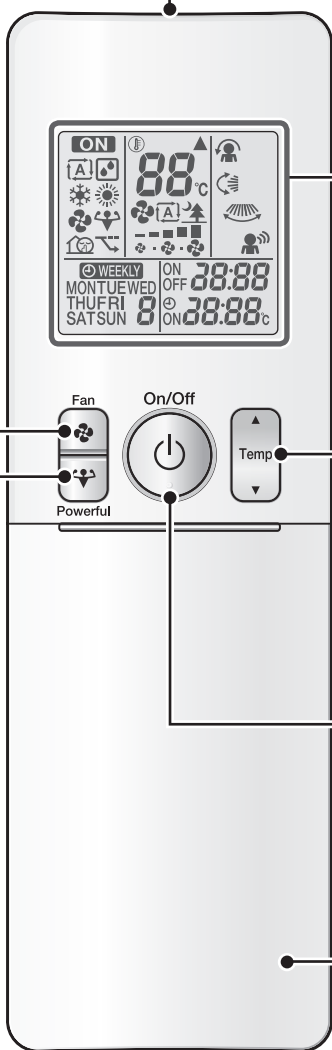

Kijelző (LCD)

- Az aktuális beállításokat jeleníti meg. (Ezen az ábrán mindegyik rész látható a kapcsolódó kijelzésekkel magyarázat céljából.)

HŐMÉRSÉKLET beállítási gombjai

- A hőmérséklet-beállítás módosítására szolgálnak. ▶12. oldal

BE/KI gomb

- Nyomja meg egyszer a működés elindításához. Nyomja meg ismét a leállításához. ▶11. oldal

Elülső borító

- Az elülső borító felnyitható. ▶8. oldal

Modell

ARC466A9

■ Az elülső fedél felnyitása

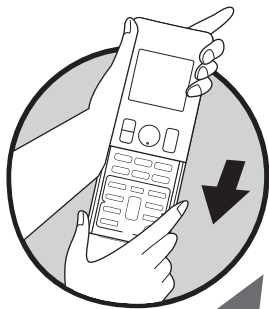

MÓD választógombja

- Az üzemmód kiválasztására szolgál. (AUTO/SZÁRÍTÁS/HŰTÉS/FŰTÉS/VENTILÁTOR) ▶11. oldal

Kijelző fényerejének beállítási gombja

▶9. oldal

KÉNYELMI/ÉRZÉKELŐ gomb

- A KÉNYELMI LÉGFŰVÁS és INTELLIGENS SZEM mód indítására szolgál. ▶15. oldal

KIKAPCSOLÁSI IDŐZÍTŐ gomb (ÉJSZAKAI BEÁLLÍTÁS üzemmód)

▶21. oldal

IDŐZÍTŐ TÖRLÉSE gomb

- Az időzítőbeállítás törlésére szolgál. ▶21., 22. oldal
- Nem használható a HETI IDŐZÍTŐ esetében.

KIVÁLASZTÁS gomb

- A BE-/KIKAPCSOLÁSI IDŐZÍTŐ és a HETI IDŐZÍTŐ beállításainak a módosítására szolgál. ▶21., 22., 23. oldal

ECONO/CSENDES gomb

- ECONO/KÜLTÉRI EGYSÉG CSENDES ÜZEMMÓDJA üzemmód indítása. ▶19. oldal

LÉGTERELÉS gomb

- A levegőfúvás irányának módosítására szolgál. ▶13. oldal

Weekly : HETI gomb

- ◊ : PROGRAM gomb
- Copy : MÁSZOLÁS gomb
- Back : VISSZA gomb
- Next : TOVÁBB gomb

- HETI IDŐZÍTŐ beállítása. ▶23. oldal

BEKAPCSOLÁSI IDŐZÍTŐ gomb

▶22. oldal

ÓRA gomb

▶10. oldal

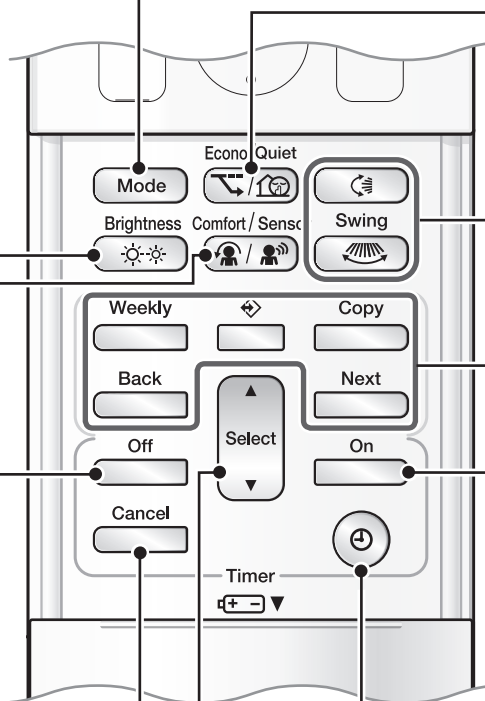

Előkészületek az üzemeltetés előtt

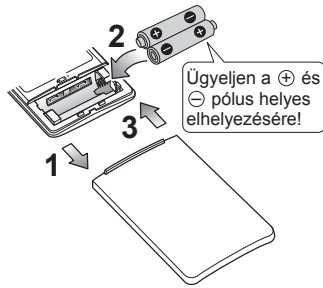

■ Az elemek behelyezése

- 1. Csúsztassa el az elülső borítót az eltávolításához.**
- 2. Helyezzen be 2 AAA.LR03 (alkáli) szárazelemet.**
- 3. Helyezze vissza az elülső borítót.**

■ A távirányító-tartó rögzítése a falon

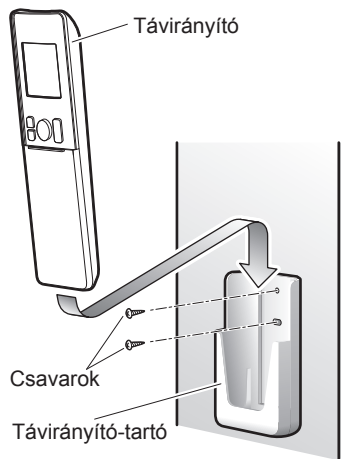

- 1. Válasszon egy helyet, ahonnan a jelek elérik az egységet.**
- 2. Rögzítse a tartót egy falon, oszlopon vagy hasonló helyen külön megvásárolt csavarokkal.**
- 3. Helyezze a távirányítót a távirányító-tartóba.**

■ A kijelző fényerejének beállítása

- A beltéri egység kijelzőjének fényereje módosítható.

Nyomja meg a  gombot.

→ Magas → Alacsony → Ki

MEGJEGYZÉS

■ Megjegyzések az elemekkel kapcsolatban

- Az elemek cseréjekor ugyanolyan típusú elemeket használjon és mindkét régi elemet cserélje ki.
- Amikor hosszú ideig nem használja a rendszert, vegye ki az elemeket.
- Az elemek körülbelül 1 évig használhatók. Ha azonban egy éven belül elkezd halványodni a távirányító kijelzője vagy romlik a jelfogadási teljesítmény, cserélje ki mindkét elemet új, AAA.LR03 (alkáli) elemmel.
- A mellékelt elemek a rendszer kezdeti használatára szolgálnak.
A légkondicionáló gyártási dátumától függően előfordulhat, hogy az elemek csak rövid ideig használhatók.

■ Megjegyzések a távirányítóval kapcsolatban

- Ne tegye ki a távirányítót közvetlen napfénynek.
- A jeladón vagy a jelfogón lévő por csökkenti az érzékenységet. Törölje le a port puha ruhával.
- A jelkommunikáció megszakadhat, ha elektronikus indítási típusú fluoreszkáló lámpa (például inverter típusú lámpa) található a helyiségben. Ebben az esetben lépjen kapcsolatba az üzlettel.
- Ha a távirányító jelei más készüléket is működtetnek, helyezze azt a készüléket más helyre, vagy lépjen kapcsolatba a szervizzel.



■ Kapcsolja be a főkapcsolót

- A tápellátás bekapcsolása után a beltéri egység szárnyai egyszer kinyílnak és bezárulnak a referenciahelyzet beállítására érdekében.

■ Az óra beállítása

1. Nyomja meg a gombot.



- "0:00" jelenik meg az LCD kijelzőn.
- A "MON" és "⏻" villog.

2. Nyomja meg a gombot a hét aktuális napjának kiválasztásához.

3. Nyomja meg a gombot.



- A "⏻" villog.

4. Nyomja meg a gombot az óra pontos idejének beállításához.

- A ▲ vagy a ▼ gomb lenyomva tartásával gyorsan növelhetők vagy csökkenthetők az idő kijelzési értékek.

5. Nyomja meg a gombot.

- A gombok megnyomásakor irányítsa a távirányítót a beltéri egységre.



- A ":" villog.

MEGJEGYZÉS

■ Megjegyzés az óra beállításával kapcsolatban

- Ha a beltéri egység belső órája nem a megfelelő időre van állítva, a BEKAPCSOLÁSI IDŐZÍTŐ, a KIKAPCSOLÁSI IDŐZÍTŐ és a HETI IDŐZÍTŐ nem működik pontosan.



AUTO · SZÁRÍTÁS · HŰTÉS · FŰTÉS · VENTILÁTOR üzemmód

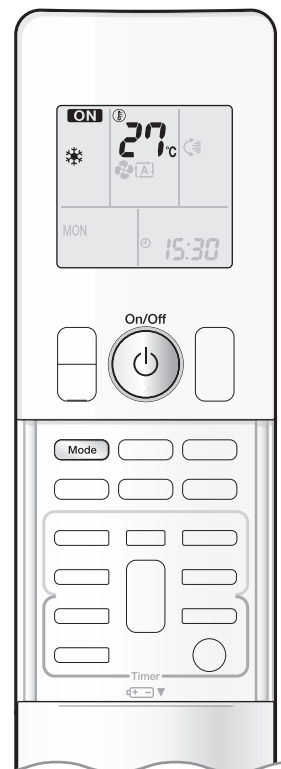

A légkondicionáló a kiválasztott üzemmódban működik.

A következő bekapcsoláskor a légkondicionáló ugyanazon üzemmódban marad.

Az üzemelés indítása

1. Nyomja meg a gombot, és válasszon üzemmódot.

- A gomb minden egyes megnyomásával a sorrendben következő üzemmódra léphet.

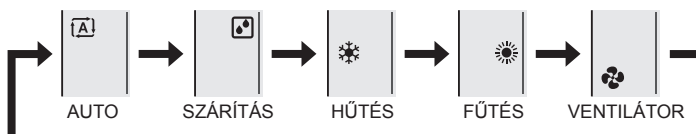

2. Nyomja meg a gombot.

- "ON" jelenik meg az LCD kijelzőn.
- A többfunkciós jelzőfény világít.
A jelzőfény színe az üzemmódtól függően változik.

| Üzemeltetés | Többfunkciós jelzőfény |
|-------------|------------------------|
| AUTO | Piros/kék |
| SZÁRÍTÁS | Zöld |
| HŰTÉS | Kék |
| FŰTÉS | Piros |
| VENTILÁTOR | Fehér |



Kijelző

A készülék leállítása

Nyomja újra meg az gombot.

- A "ON" szimbólum eltűnik az LCD kijelzőről.
- A többfunkciós jelzőfény kialszik.

MEGJEGYZÉS

| MÓD | Megjegyzések az üzemmódokkal kapcsolatban |
|------------|---|
| FŰTÉS | <ul style="list-style-type: none">• Mivel a légkondicionáló a helyiség felmelegítéséhez a kültéri levegő hőjét a beltérbe vezeti, a fűtési teljesítmény alacsony külső hőmérséklet esetén kisebb. Ha a fűtés hatékonysága elégtelen, ajánlott másik fűtőkészüléket használni a légkondicionálóval együtt.• A hőszivattyúrendszer a helyiség felmelegítéséhez meleg levegőt keringet a helyiség minden részében. A FŰTÉS üzemmód elindítása után szükség van egy kis időre ahhoz, hogy a helyiség felmelegedjen.• FŰTÉS üzemmódban jég képződhet a kültéri egységen és ez csökkentheti a fűtési teljesítményt. Ebben az esetben a rendszer jégmentesítési üzemmódba vált, hogy eltávolítsa a jeget.• A jégmentesítési üzemmód során nem áramlik ki meleg levegő a beltéri egységéből. |
| HŰTÉS | <ul style="list-style-type: none">• A légkondicionáló úgy hűti le a helyiség, hogy a hőt a helyiségen kívülre vezeti. Ezért a légkondicionáló hűtési teljesítménye csökkenhet, ha a külső hőmérséklet magas |
| SZÁRÍTÁS | <ul style="list-style-type: none">• A rendszer ekkor a helyiség nedvességmentesítésére törekszik, ugyanakkor a lehetséges mértékben fenntartja a hőmérsékletet. Automatikusan vezéri a hőmérsékletet és a légfűvás sebességét, ezért ezek manuális beállítása nem lehetséges. |
| AUTO | <ul style="list-style-type: none">• Az AUTO üzemmódban a rendszer kiválaszt egy megfelelő, a helyiségen belüli, illetve a külső hőmérsékleten alapuló üzemmódot (HŰTÉS vagy FŰTÉS), és üzemelni kezd.• A rendszer bizonyos időközönként újra kiválasztja, hogy milyen beállítást alkalmazzon, így tartja a beltéri hőmérsékletet a felhasználó által megadott szinten. |
| VENTILÁTOR | <ul style="list-style-type: none">• Ez az üzemmód csak a ventilátorra vonatkozik. |

■ A hőmérséklet-beállítás módosítása

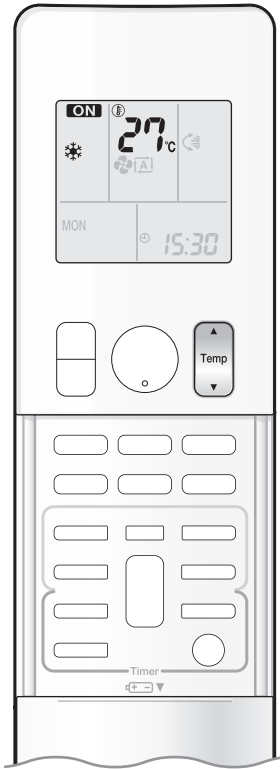

Nyomja meg a gombot.

- Az LCD kijelzőn megjelenő elemek változnak a gombok valamelyikének megnyomásakor.

| HŰTÉS üzemmód | FŰTÉS üzemmód | AUTO üzemmód | SZÁRÍTÁS vagy VENTILÁTOR üzemmód |
|---|---------------|--------------|--|
| 18–32°C | 10–30°C | 18–30°C | A hőmérséklet-beállítás nem módosítható. |
| Nyomja meg a ▲ gombot a hőmérséklet növeléséhez, a ▼ gombot pedig a csökkentéséhez. | | | |

■ Üzemelési feltételek

■ Javasolt hőmérséklet-beállítás

- Hűtés esetén: 26–28°C
- Fűtés esetén: 20–24°C

■ Energiatakarékosági tippek

- Ügyeljen arra, hogy ne hűtse (vagy fűtse) túl a helyiséget. Az energiatakarékoság érdekében a hőmérséklet-beállítást tartsa mérsékelt szinten.
- Az ablakokat takarja el redőnnyel vagy függönnyel. Ha nem engedi be a napfényt és a kinti levegőt, azzal növelheti a hűtés (vagy a fűtés) hatékonyságát.
- Az eltömődött légszűrők rontják a működési hatékonyságot, és energiapazarlással járnak. A szűrőket körülbelül 2 hetente tisztítsa meg.

■ Megjegyzések a működési feltételekkel kapcsolatban

- A légkondicionáló mindig fogyaszt egy kevés áramot akkor is, amikor nem működik.
- Ha hosszú időn keresztül nem fogja használni a légkondicionálót, például tavasszal vagy nyáron, akkor kapcsolja ki az áramkör-megszakítót.
- A légkondicionálót csak az alábbi feltételek fennállása esetén használja.
- A táblázatban leírt hőmérsékleti és páratartományon kívüli működtetés esetén előfordulhat, hogy egy biztonsági eszköz leállítja a rendszert.

| MÓD | Üzemelési feltételek | Ha a készüléket a megadott értékektől eltérő feltételek esetén továbbra is működteti |
|----------|---|--|
| HŰTÉS | Külső hőmérséklet : <2/3/4/5MXS> –10-46°C <RXG> –10-46°C Belső hőmérséklet : 18–32°C Belső páratartalom : legfeljebb 80% | <ul style="list-style-type: none"> • Előfordulhat, hogy egy biztonsági eszköz leállítja a működést. • Többegységes rendszerekben csak a kültéri egység működését állítja le.) • Páralecsapódás és csöpögés jelentkezhet a beltéri egységen. |
| FŰTÉS | Külső hőmérséklet : <2MXS> –10-24°C <3/4/5MXS> –15-24°C <RXG> –15-24°C Belső hőmérséklet : 10–30°C | <ul style="list-style-type: none"> • Előfordulhat, hogy egy biztonsági eszköz leállítja a működést. |
| SZÁRÍTÁS | Külső hőmérséklet : <2/3/4/5MXS> –10-46°C <RXG> –10-46°C Belső hőmérséklet : 18–32°C Belső páratartalom : legfeljebb 80% | <ul style="list-style-type: none"> • Előfordulhat, hogy egy biztonsági eszköz leállítja a működést. • Páralecsapódás és csöpögés jelentkezhet a beltéri egységen. |



A levegőfúvás irányának és sebességének módosítása

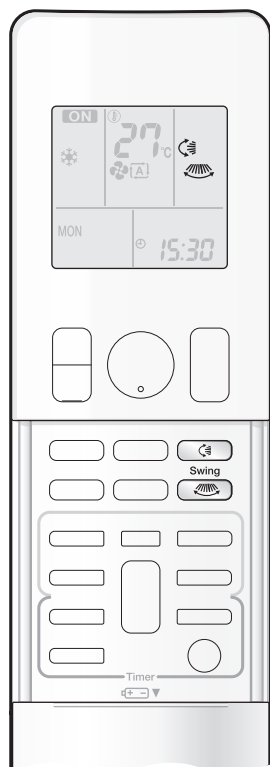

A légáramlás iránya a kényelem fokozása érdekében módosítható.

■ Az automatikus légterelés elindítása

Lefelé és felfelé irányuló légfúvás

Nyomja meg a  gombot.

- "" jelenik meg az LCD kijelzőn.
- A szárnyak (vízszintes lapok) megkezdik a légterelést.

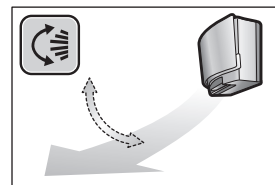

Jobbra és balra irányuló légfúvás



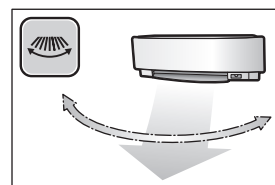

Nyomja meg a  gombot.

- "" jelenik meg az LCD kijelzőn.
- A terelőlapok (függőleges lapok) megkezdik a légterelést.



3D légfúvás

Nyomja meg a  és a  gombot.

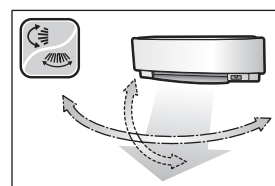

- "" és "" jelenik meg az LCD kijelzőn.
 - A szárnyak és a terelőlapok egymást felváltva mozognak.
 - A 3D légfúvás leállításához nyomja meg újra a  vagy  gombot.
- Ekkor a szárnyak és a terelőlapok mozgása leáll.



■ A szárnyak vagy terelőlapok beállítása a kívánt helyzetbe

- Ez a funkció akkor működik, ha a szárnyak vagy lapok automatikus légterelési módban vannak.

Nyomja meg a  és  gombot, amikor a szárnyak vagy terelőlapok elérték a kívánt pozíciót.

- 3D légfúvás esetén a szárnyak és a terelőlapok egymást felváltva mozognak.
- A "" vagy "" szimbólum eltűnik az LCD kijelzőről.

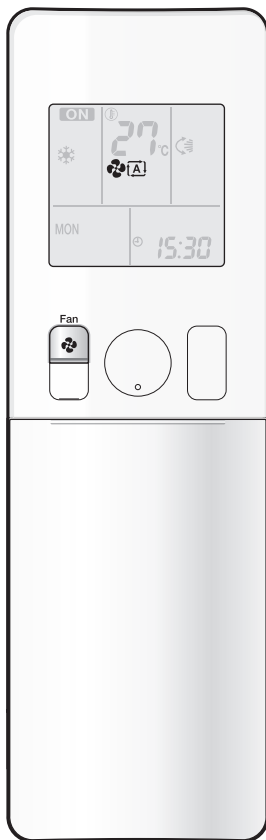

■ A légfúvás sebességének módosítása

Nyomja meg a  gombot.

- A  gomb minden egyes megnyomásával növeli a légfúvás sebességét.

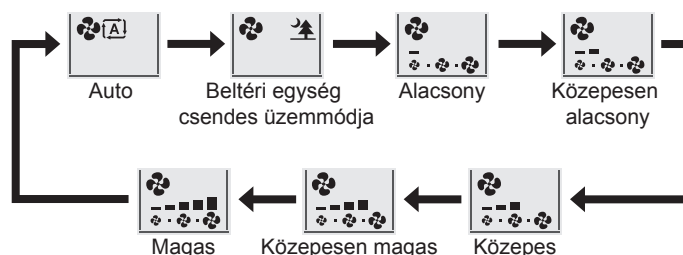

- Ha a légáramlás beállítása "🌳", akkor a beltéri egység csendes üzemmódba vált, és az egység működése halkabb lesz.
- A beltéri egység csendes üzemmódjában a légfúvás sebessége alacsony.
- Ha a hőmérséklet nem éri el a kívánt mértéket, módosítson a légfúvás sebességén.
- SZÁRÍTÁS üzemmódban a légfúvás sebessége nem módosítható.

MEGJEGYZÉS

■ Megjegyzés a szárnyak szögével kapcsolatban

- A szárnyak légtelreelési tartománya az adott üzemmódtól függ. (Lásd az ábrát.)

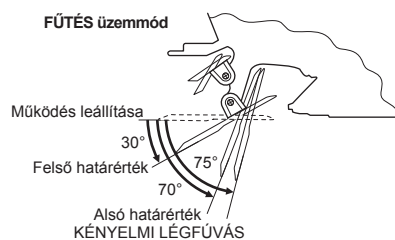
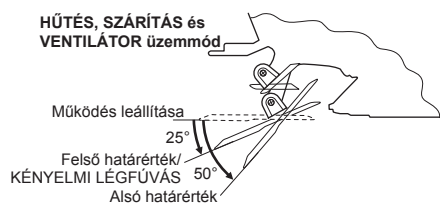

■ Megjegyzés a szárnyak szögével kapcsolatban

- A 3D légfúvás a hideg levegőt, amely hajlamos összegyűlni a helyiségek alján, és a meleg levegőt, amely a plafon környékén gyűlik össze, a teljes helyiségben áramoltatja, így megelőzi a hideg és meleg területek kialakulását.

■ Megjegyzések a légfúvás sebességének beállításával kapcsolatban

- Ha a légfúvás sebessége alacsonyabb, a hűtő (fűtő) hatás is kisebb.
- Ha a légkondicionálót HÜTÉS vagy SZÁRÍTÁS üzemmódban használja, miközben a szárnyak folyamatosan lefelé néznek, a szárnyak a páralecsapódás megakadályozása érdekében automatikusan elkezdnek üzemelni körülbelül egy óra múlva.

⚠ VIGYÁZAT

- A szárnyak és terelőlapok szögét mindig a távirányítóval módosítsa.
 - Ha kézi erővel próbálja a szárnyakat vagy a terelőlapokat légtelreelés közben új helyzetbe kényszeríteni, azzal károsíthatja a működtető mechanikát.
 - A levegőkimenet belsejében a ventilátor nagyon gyorsan forog.



KÉNYELMI LÉGFÚVÁS/ INTELLIGENS SZEM üzemmód

■ KÉNYELMI LÉGFÚVÁS üzemmód

A légfűvás HŰTÉS üzemmódban felfelé, FŰTÉS üzemmódban pedig lefelé irányul, így a kialakuló légáramlás nem érintkezik közvetlenül az emberekkel.

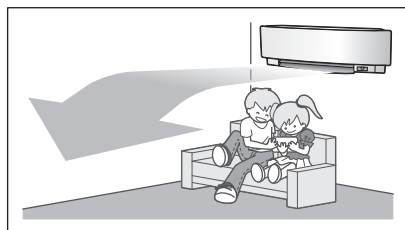

HŰTÉS üzemmód

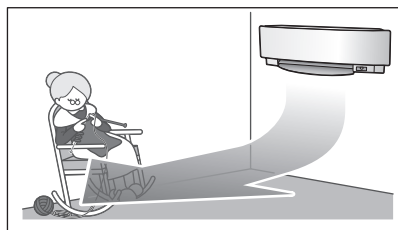

FŰTÉS üzemmód

■ INTELLIGENS SZEM üzemmód

Az "INTELLIGENS SZEM" egy infravörös érzékelő, amely észleli az emberek mozgását. Ha több mint 20 percig senki sem tartózkodik a helyiségben, a rendszer automatikusan energiatakarékos működésre vált. Az INTELLIGENS SZEM érzékelője az adott helyzettől függően máshogy működik.

[Példa]

■ Az érzékelő személyt észlel az 1. területen.

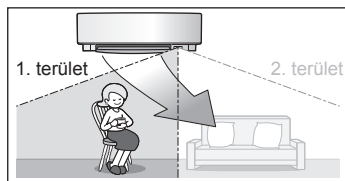

■ Az érzékelő személyt észlel a 2. területen.

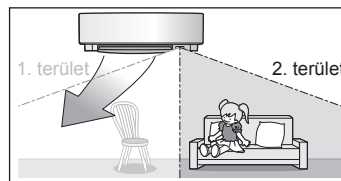

■ Az érzékelő mindkét területen észlel személyt.

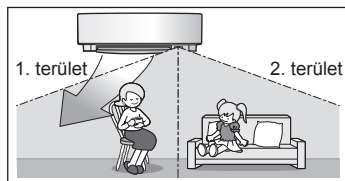

■ Az érzékelő egyik területen sem észlel személyt.

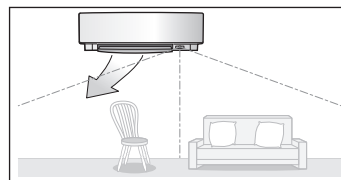

Az INTELLIGENS SZEM üzemmódot érdemes a KÉNYELMI LÉGFÚVÁS üzemmóddal együtt használni.

A légkondicionáló 20 perc elteltével energiatakarékos üzemmódba vált.

*A légáramlás iránya eltérhet az ábrázolttól, az adott területen tartózkodó emberek mozgásától és tevékenységétől függően.

Az INTELLIGENS SZEM üzemmóddal energia takarítható meg

■ Energiatakarékos üzemmód

- Ha több mint 20 percig senki sem tartózkodik a helyiségben, akkor a rendszer energiatakarékos üzemmódra vált.
- Ebben az üzemmódban a beállított hőmérséklet FŰTÉS üzemmódban -2°C -kal, HŰTÉS és SZÁRÍTÁS üzemmódban pedig $+2^{\circ}\text{C}$ -kal módosul. Ha a helyiség hőmérséklete meghaladja a 30°C -ot, az üzemmód a beállított hőmérsékletet HŰTÉS és SZÁRÍTÁS üzemmódban $+1^{\circ}\text{C}$ -kal módosítja.
- Ez az üzemmód enyhe mértékben csökkenti a légfűvás sebességét VENTILÁTOR üzemmódban.

■ A KÉNYELMI LÉGFÚVÁS és az INTELLIGENS SZEM együttes használata

A légkondicionáló úgy is működtethető, hogy mind a KÉNYELMI LÉGFÚVÁS, mind az INTELLIGENS SZEM üzemmód be van kapcsolva.

Az üzemelés indítása

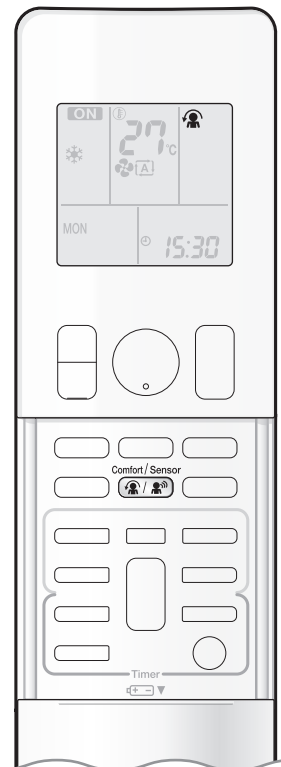

Comfort / Sensor

Nyomja meg a  gombot, és válassza ki a kívánt üzemmódot.

- A  gomb minden egyes megnyomásával egy másik beállítási lehetőség jelenik meg az LCD kijelzőn.
- Az INTELLIGENS SZEM jelzőfénye zölden kezd világítani.



Kijelző

- Ha a következő ikonok közül a  ikont választja, akkor a légkondicionáló a KÉNYELMI LÉGFÚVÁS és az INTELLIGENS SZEM üzemmódot egyszerre indítja el.

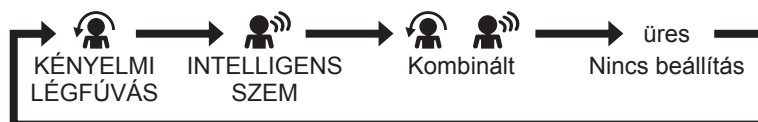



- Amennyiben a szárnyak (vízszintes lapok) légtérrelést végeznek, a fenti üzemmódok egyikének kiválasztása leállítja a szárnyakat (vízszintes lapok).
- A jelzőfény mindaddig világít, amíg a rendszer emberi mozgást észlel.

Az üzemelés leállítása

Comfort / Sensor

Nyomja meg a  gombot, és válassza az "üres" lehetőséget az LCD kijelzőn.

- Az INTELLIGENS SZEM jelzőfénye kialszik.

| Kijelző | Üzemmód | Magyarázat |
|---|---------------------------------------|---|
|  | KÉNYELMI LÉGFÚVÁS | A szárnyak hűtés közben felfelé, fűtés közben pedig lefelé irányítják a légáramlást. ► 15. oldal |
|  | INTELLIGENS SZEM | Az érzékelő észleli az emberi mozgást az érzékelési területeken, és a terelőlapok oda irányítják a légáramlást, ahol éppen senki nem tartózkodik. Ha senki nem tartózkodik az érzékelési területeken, a légkondicionáló energiatakarékos üzemmódba lép. ► 15. oldal |
|  | KÉNYELMI LÉGFÚVÁS és INTELLIGENS SZEM | A légkondicionáló a KÉNYELMI LÉGFÚVÁS és az INTELLIGENS SZEM üzemmódot egyszerre indítja el. ► 15. oldal |
| Üres | Nincs funkció | - |



KÉNYELMI LÉGFÚVÁS/ INTELLIGENS SZEM üzemmód

MEGJEGYZÉS

■ Megjegyzések a KÉNYELMI LÉGFÚVÁS üzemmóddal kapcsolatban

- A szárnyak helyzete változik, hogy a légáramlat ne érje közvetlenül a helyiségben tartózkodókat.
- Az ERŐTELJES és a KÉNYELMI LÉGFÚVÁS üzemmód nem használható egyszerre. Az a funkció élvez elsőbbséget, amelyiknek a gombját utoljára nyomták meg.
- A légfúvás sebességének beállítása AUTO lesz. Ha kiválasztja a felfelé vagy lefelé irányuló légfúvást, akkor a rendszer kilép a KÉNYELMI LÉGFÚVÁS üzemmódból.

■ Megjegyzések az INTELLIGENS SZEM üzemmóddal kapcsolatban

- Az alkalmazási tartományok a következők.

Függőleges szög: 90°
(Oldalnézet)

Vízszintes szög: 110°
(Felülnézet)

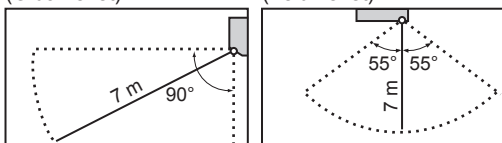

- Ha a légkondicionáló INTELLIGENS SZEM üzemmódban van, a terelőlapok úgy irányítják a balra vagy jobbra irányuló légfúvást, hogy az ne érje közvetlenül az INTELLIGENS SZEM érzékelési területein tartózkodó személyeket. Ha a rendszer 20 percig nem észlel jelenlétet az 1. vagy a 2. területen, akkor energiatakarékos működésre vált, és a hőmérséklet 2°C-kal módosul. A légkondicionáló akkor is energiatakarékos működésre válthat, ha ezeken a területeken emberek tartózkodnak. Ez az emberek által viselt ruházattól, és attól függ, hogy mozognak-e az érzékelési területeken.
- A terelőlapok balra irányítják a légáramlást, ha mind az 1., mind pedig a 2. területen tartózkodnak személyek. A terelőlapok akkor is balra irányítják a légáramlást, ha valaki közvetlenül az érzékelő előtt áll, mert ekkor az érzékelő mindkét területen érzékel jelenlétet.
- Az érzékelő elhelyezkedése miatt a beltéri egység elülső oldalához közel tartózkodókat érheti az egységből kiáramló levegő. Ha az emberek a beltéri egység elülső oldalához közel, vagy mindkét érzékelési területen tartózkodnak, akkor érdemes a KÉNYELMI LÉGFÚVÁS és az INTELLIGENS SZEM üzemmódot együtt alkalmazni. Ha mindkettő aktív, akkor a légkondicionáló nem irányítja a légfúvást az emberek felé.
- Az érzékelők nem feltétlenül észlelik a 7 m-nél távolabb mozgó objektumokat. (Tekintse meg az alkalmazási tartományt.)
- Az érzékelők érzékenysége a beltéri egység helyzetétől, az elhaladó sebességétől, a hőmérsékleti tartománytól stb. függően változik.
- Az érzékelő egyes esetekben háziállatokat, napfényt, lebegő függönyöket vagy tükrökben visszaverődő fényt is elhaladó objektumoknak érzékelhet.
- Az INTELLIGENS SZEM üzemmód ERŐTELJES üzemmódban nem kapcsolható be.
- Az ÉJSZAKAI BEÁLLÍTÁS üzemmód **▶21. oldal** ERŐTELJES üzemmódban nem kapcsolható be.

■ Megjegyzések a KÉNYELMI LÉGFÚVÁS és az INTELLIGENS SZEM együttes használatával kapcsolatban

- A légfúvás sebességének beállítása AUTO lesz. Ha kiválasztja a felfelé vagy lefelé irányuló légfúvást, akkor a rendszer kilép a KÉNYELMI LÉGFÚVÁS üzemmódból. Az a funkció élvez elsőbbséget, amelyiknek a gombját utoljára nyomták meg.
- Ha az INTELLIGENS SZEM érzékelője emberi mozgást érzékel, a légfúvás irányát a szárnyak mozgatásával felfelé (HŰTÉS üzemmódban) vagy lefelé (FŰTÉS üzemmódban) irányítja. Amikor az érzékelő embereket észlel, a terelőlapok úgy irányítják a légfúvást, hogy az ne érje őket közvetlenül. Ha a rendszer nem észlel embereket, a légkondicionáló 20 perc elteltével energiatakarékos üzemmódba vált.

⚠ VIGYÁZAT

- Ne helyezzen nagy méretű tárgyakat az INTELLIGENS SZEM érzékelője közelébe. A fűtőegységeket és párasítótakat is tartsa az érzékelő hatókörén kívül. Az érzékelő olyan objektumokat is észlelhet, amelyeket nem szükséges észlelnie.
- Ne üsse meg vagy ne lökje meg erősen az INTELLIGENS SZEM érzékelőjét. Ez az érzékelő károsodásához és meghibásodásához vezethet.



ERŐTELJES üzemmód

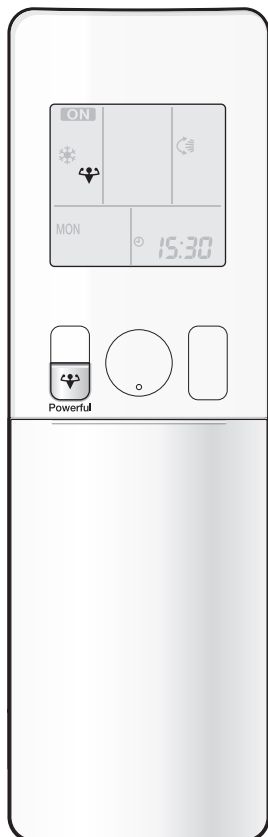

Az ERŐTELJES üzemmód minden üzemmódban gyorsan a legmagasabbra növeli a hűtés (fűtés) hatékonyságát. A berendezést a legmagasabb teljesítményen üzemelteti.

■ Az ERŐTELJES üzemmód indítása

Működés közben nyomja meg a  gombot.

- Az ERŐTELJES üzemmód 20 perc elteltével leáll. Ilyenkor a rendszer automatikusan az ERŐTELJES üzemmód előtt használt beállításokkal üzemel tovább.
- "" jelenik meg az LCD kijelzőn.

■ Az ERŐTELJES üzemmód leállítása

Nyomja újra meg a(z)  gombot.

- A "" szimbólum eltűnik az LCD kijelzőről.

[Példa]

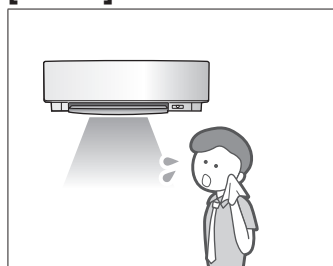

■ Normál üzemmód

- Ha azt szeretné, hogy a hűtés hatása gyorsan érvényesüljön, indítsa el az ERŐTELJES üzemmódot.

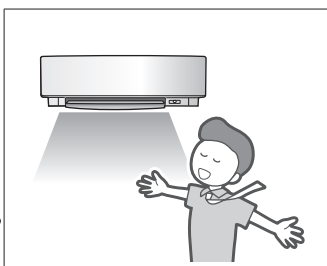

■ ERŐTELJES üzemmód

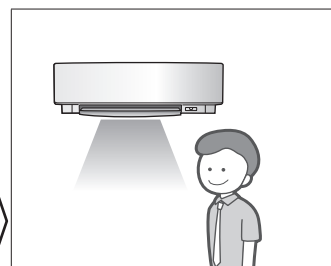

- Az ERŐTELJES üzemmód 20 percig működik.



■ Vissza a normál üzemmódhoz

MEGJEGYZÉS

■ Megjegyzések az ERŐTELJES üzemmóddal kapcsolatban

- Az ERŐTELJES üzemmód használatakor egyes funkciók nem érhetőek el.
- Az ERŐTELJES üzemmód nem használható egy időben az ECONO, a KÉNYELMI LÉGFÚVÁS és a KÜLTÉRI EGYSÉG CSENDES ÜZEMMÓDJA üzemmóddal.
Az a funkció élvez elsőbbséget, amelyiknek a gombját utoljára nyomták meg.
- Az ERŐTELJES üzemmód csak akkor választható, ha a készülék üzemel. Az  megnyomása törli a beállításokat, és a "" szimbólum eltűnik az LCD kijelzőről.
- Az ERŐTELJES üzemmód nem növeli a légkondicionáló teljesítményét, ha az már az elérhető legnagyobb teljesítményen üzemel.
- **HŰTÉS és FŰTÉS üzemmódban**
A hűtő (fűtő) hatás legnagyobbra növelése érdekében a kültéri egység teljesítménye növekszik, és a légfúvás sebessége a legnagyobb beállításra áll.
A hőmérsékleti és légáramlási beállítások nem módosíthatók.
- **SZÁRÍTÁS üzemmódban**
A hőmérsékleti beállítás 2,5°C-kal csökken, és a légfúvás sebessége enyhén nő.
- **VENTILÁTOR üzemmódban**
A légfúvás sebessége a legnagyobb beállításra áll.
- **AUTO üzemmódban**
A hűtő (fűtő) hatás legnagyobbra növelése érdekében a kültéri egység teljesítménye növekszik, és a légfúvás sebessége a legnagyobb beállításra áll.
- **Az elsődleges helyiség-beállítás használata esetén**
Lásd a "Többegységű rendszerre vonatkozó megjegyzés" című szakaszt.  29. oldal



ECONO / KÜLTÉRI EGYSÉG CSENDES üzemmódja

■ ECONO üzemmód

Az ECONO üzemmód egy olyan funkció, amely hatékony működést tesz lehetővé a maximális áramfelvétel korlátozásával.

A funkció azokban az esetekben hasznos, ha ügyelni kell arra, hogy a készülék ne csapja le a biztosítékot, ha más készülékekkel egy időben üzemel.

[Példa]

Normál üzemmód



- Amennyiben a légkondicionálót más nagy energiafelvételű készülékekkel egy időben használja, a készülék lecsaphatja a biztosítékot, ha a maximális teljesítményen üzemel.

ECONO üzemmód



- Az ECONO üzemmód alkalmazása korlátozza a légkondicionáló maximális áramfelvételét. A biztosítékot nagy valószínűséggel az sem fogja lecsapni, ha a légkondicionálót más készülékekkel egy időben használja.

■ KÜLTÉRI EGYSÉG CSENDES üzemmódja

A KÜLTÉRI EGYSÉG CSENDES ÜZEMMÓDJA a kültéri egység frekvenciájának és ventilátorsebességének módosításával csökkenti annak zajszintjét. Ez a funkció éjszaka bizonyulhat hasznosnak.

[Példa] A KÜLTÉRI EGYSÉG CSENDES ÜZEMMÓDJA üzemmód használata éjjel.

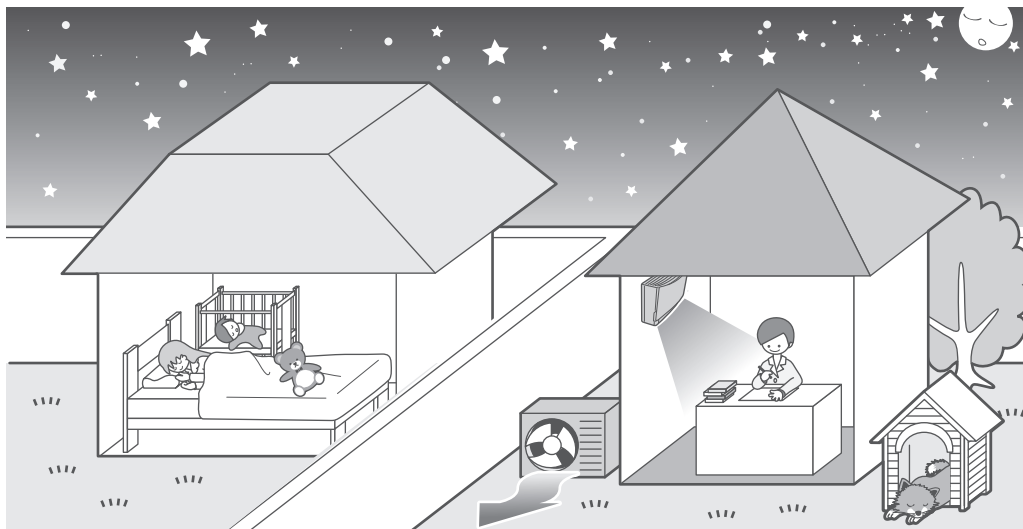

- A kültéri egység zajszintje csökken. Ez a funkció akkor hasznos, amikor a zaj szempontjából tekintettel kell lenni a szomszédokra.

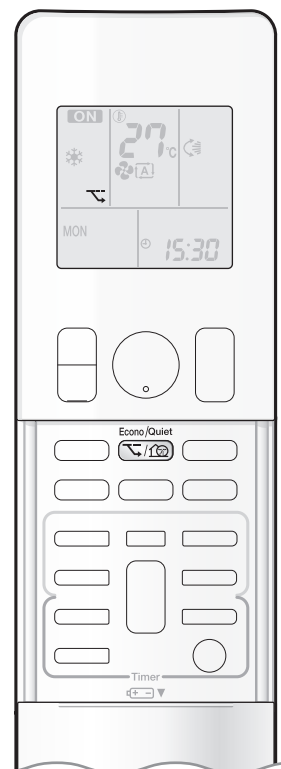

■ Az üzemelés indítása

Nyomja meg a  gombot, és válassza ki a kívánt üzemmódot.

- A  gomb minden egyes megnyomásával egy másik beállítási lehetőség jelenik meg az LCD kijelzőn.



■ Az üzemelés leállítása

Nyomja meg a  gombot, és válassza az "üres" lehetőséget az LCD kijelzőn.

MEGJEGYZÉS

■ Megjegyzések az ECONO üzemmóddal kapcsolatban

- Az ECONO üzemmód csak akkor választható, ha a készülék üzemel. Az  megnyomása törli a beállításokat, és a "☒" szimbólum eltűnik az LCD kijelzőről.
- Az ECONO üzemmód egy olyan funkció, amely hatékony működést tesz lehetővé a kültéri egység maximális áramfelvételének korlátozásával (üzemi frekvencia).
- Az ECONO üzemmód az AUTO, HŰTÉS, SZÁRÍTÁS és FŰTÉS üzemmódban használható.
- Az ERŐTELJES és az ECONO üzemmód nem használható egy időben. Az a funkció élvez elsőbbséget, amelyiknek a gombját utoljára nyomták meg.
- Amennyiben az áramfelvétel szintje már eleve alacsony, az ECONO üzemmód nem csökkenti azt.

■ Megjegyzések a KÜLTÉRI EGYSÉG CSENDES ÜZEMMÓDJA üzemmóddal kapcsolatban

- Többegységes rendszer használatakor a KÜLTÉRI EGYSÉG CSENDES ÜZEMMÓDJA csak abban az esetben működik, ha a funkció mindegyik működtetett beltéri egységen be van állítva. Elsődlegeshelyiség-beállítás használatakor azonban tekintse meg a "Többegységes rendszerre vonatkozó megjegyzés" részt. [▶29. oldal](#)
- A funkció a HŰTÉS, FŰTÉS és AUTO üzemmódban érhető el. VENTILÁTOR és SZÁRÍTÁS üzemmódban nem érhető el.
- Az ERŐTELJES üzemmód és a KÜLTÉRI EGYSÉG CSENDES ÜZEMMÓDJA nem használható egy időben. Az a funkció élvez elsőbbséget, amelyiknek a gombját utoljára nyomták meg.
- Ha a működést a távirányító használatával vagy a beltéri egység BE/KI kapcsolójával leállítja a KÜLTÉRI EGYSÉG CSENDES üzemmódja során, a "☒" szimbólum továbbra is látható marad a távirányító kijelzőjén.
- A KÜLTÉRI EGYSÉG CSENDES ÜZEMMÓDJA nem csökkenti a frekvenciát és a ventilátor sebességét, amennyiben ezek már elég alacsony szinten vannak.
- Ezt az üzemmódot alacsonyabb energiával hajtja végre a rendszer, ezért a hűtés (fűtés) nem lesz olyan hatékony.



KIKAPCSOLÁSI IDŐZÍTŐ üzemmód

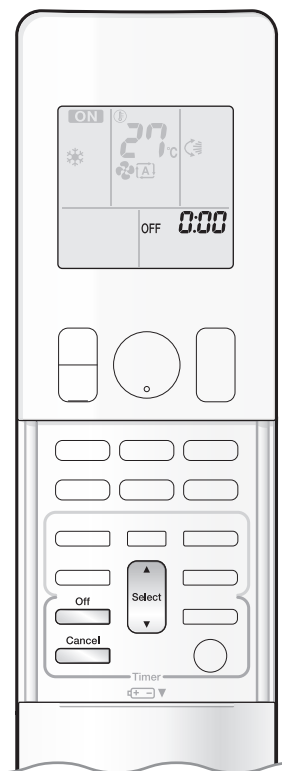

Az időzítő funkciók a légkondicionáló automatikus, éjszakai vagy reggeli be- vagy kikapcsolásához használhatók. A KIKAPCSOLÁSI IDŐZÍTŐ és a BEKAPCSOLÁSI IDŐZÍTŐT együtt is használhatja.

■ A KIKAPCSOLÁSI IDŐZÍTŐ használata

- Ellenőrizze, hogy az óra pontosan jár-e. Amennyiben nem, állítsa be a pontos időt. ►10. oldal

1. Nyomja meg a gombot.



- "0:00" jelenik meg az LCD kijelzőn.
- A "OFF" villog.

- A "☉" szimbólum és a hét napja eltűnik az LCD kijelzőről.

2. A gomb használatával adja meg a kívánt időbeállítást.

- A gombok minden egyes megnyomásával 10 perccel növeli vagy csökkenti az időbeállítást. A gombok lenyomva tartásával gyorsabban módosíthatja az időbeállítást.

3. Nyomja újra meg a(z) gombot.

- Az LCD kijelzőn megjelenik az "OFF" felirat és az időbeállítás.
- A többfunkciós jelzőfény kétszer villan.

Az IDŐZÍTŐ jelzőfénye időnként narancssárgán világít. ►5. oldal



Kijelző

■ A KIKAPCSOLÁSI IDŐZÍTŐ törlése

Nyomja meg a gombot.

- Az "OFF" felirat és az időbeállítás eltűnik az LCD kijelzőről.
- A "☉" szimbólum és a hét napja megjelenik az LCD kijelzőn.

MEGJEGYZÉS

■ Megjegyzések az IDŐZÍTŐ használatával kapcsolatban

- Ha az IDŐZÍTŐ be van állítva, a pontos idő nem látható a kijelzőn.
- A BEKAPCSOLÁSI/KIKAPCSOLÁSI IDŐZÍTŐ beállításakor az időbeállítás a memóriában menti a rendszer. A távirányító elemeinek cseréjekor a memória törlődik.
- Amikor a készüléket a BEKAPCSOLÁSI/KIKAPCSOLÁSI IDŐZÍTŐ használatával működteti, a működés tényleges időtartama eltérhet a felhasználó által megadott értéktől. (Legfeljebb körülbelül 10 perc)

■ ÉJSZAKAI BEÁLLÍTÁS üzemmód

- Ha a KIKAPCSOLÁSI IDŐZÍTŐ be van állítva, a légkondicionáló automatikusan módosítja a hőmérséklet-beállítást (HŰTÉS üzemben 0,5°C-kal felfelé, FŰTÉS üzemben 2,0°C-kal lefelé), így elejét veszi, hogy a túlzott hűtés (fűtés) megzavarja álmát.



BEKAPCSOLÁSI IDŐZÍTŐ üzemmód



■ A BEKAPCSOLÁSI IDŐZÍTŐ használata

- Ellenőrizze, hogy az óra pontosan jár-e. Amennyiben nem, állítsa be a pontos időt. ►10. oldal

1. Nyomja meg a gombot.



- "6:00" jelenik meg az LCD kijelzőn.
- A "ON" villog.

- A "☼" szimbólum és a hét napja eltűnik az LCD kijelzőről.

2. A gomb használatával adja meg a kívánt időbeállítást.

- A gombok minden egyes megnyomásával 10 perccel növeli vagy csökkenti az időbeállítást. A gombok lenyomva tartásával gyorsabban módosíthatja a beállítást.

3. Nyomja újra meg a(z) gombot.

- Az LCD kijelzőn megjelenik az "ON" felirat és az időbeállítás.
- A többfunkciós jelzőfény kétszer villan.

Az IDŐZÍTŐ jelzőfénye időnként narancssárgán világít. ►5. oldal



Kijelző

■ A BEKAPCSOLÁSI IDŐZÍTŐ törlése

Nyomja meg a gombot.

- Az "ON" felirat és az időbeállítás eltűnik az LCD kijelzőről.
- A "☼" szimbólum és a hét napja megjelenik az LCD kijelzőn.

■ A BEKAPCSOLÁSI IDŐZÍTŐ és a KIKAPCSOLÁSI IDŐZÍTŐ együttes használata

- Az alábbiakban egy példabeállítás látható a 2 időzítő együttes használatára.

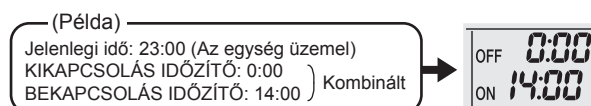

MEGJEGYZÉS

■ A következő esetekben állítsa be újra az időzítőt.

- Ha az áramkör-megszakító kikapcsolt.
- Áramkimaradás után.
- A távirányító elemeinek cseréjét követően.



HETI IDŐZÍTŐ üzemmód

Akár 4 időzítőbeállítás menthető a hét minden egyes napjára. A HETI IDŐZÍTŐ a család életstílusának megfelelő beállítása a készülék kényelmes használatát teszi lehetővé.

■ Példa a HETI IDŐZÍTŐ beállítására

Hétfőtől péntekig ugyanazok az időzítőbeállítások érvényesek, míg a hétvégére eltérő beállítások lépnek érvénybe.

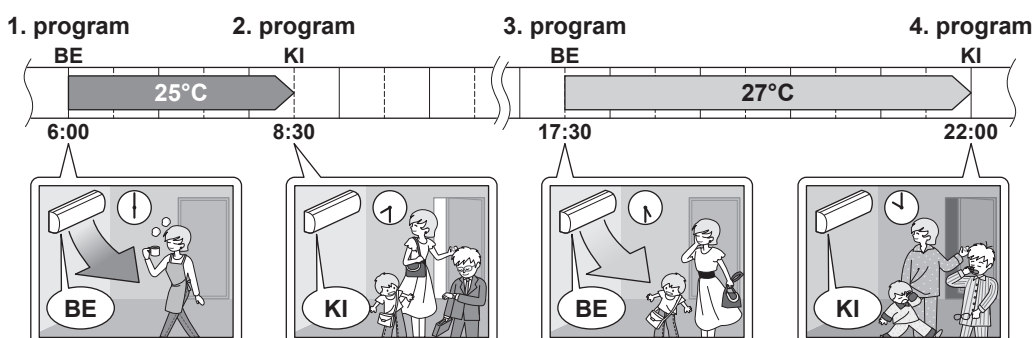
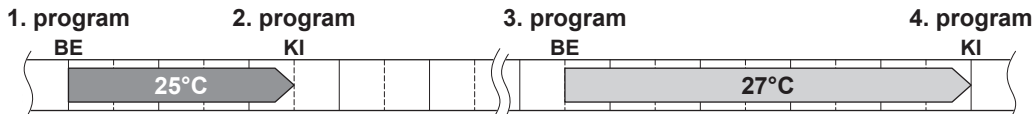
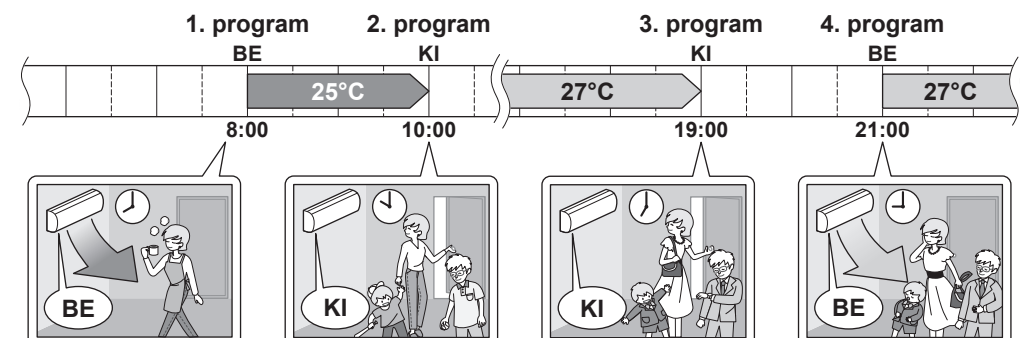
| | |
|----------------------------------|---|
| [Hétfő] | Programozzon be 1–4 időbeállítást. ▶24. oldal  |
| [Kedd] és [Péntek] között | A másolási üzemmód használatával programozza be a beállításokat keddtől péntekig, mivel ezekre a napokra ugyanazok a beállítások érvényesek, mint hétfőre. ▶26. oldal  |
| [Szombat] | Nincsenek időzítőbeállítások |
| [Vasárnap] | Programozzon be 1–4 időbeállítást. ▶24. oldal  |

- Naponta akár 4 és hetente akár 28 beállítás programozható a HETI IDŐZÍTŐBEN. A másolási üzemmód megfelelő használatával a beállítások egyszerűen programozhatók.
- A BE-BE-BE-BE beállítások használatával például ütemezheti az üzemmódokat és beállíthatja a hőmérséklet-változásokat. A KI-KI-KI-KI beállítások használatával pedig csak a kikapcsolási időpontok programozhatók az egyes napokra. A beállításoknak köszönhetően automatikusan kikapcsol a légkondicionáló, ha a felhasználó elfelejti kikapcsolni.

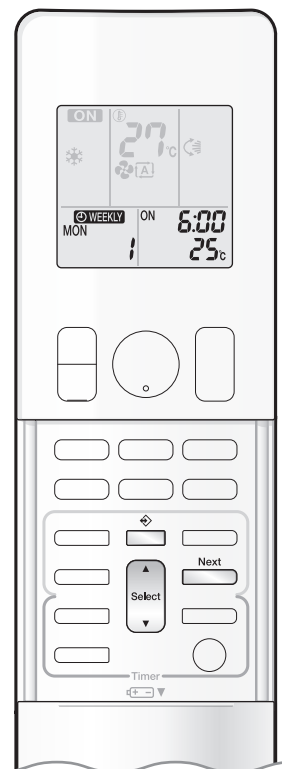

■ A HETI IDŐZÍTŐ használata

Beállítási mód

- Ellenőrizze, hogy a hét napja és az idő be van állítva. Amennyiben nem, állítsa be a hét napját és a pontos időt. ►10. oldal

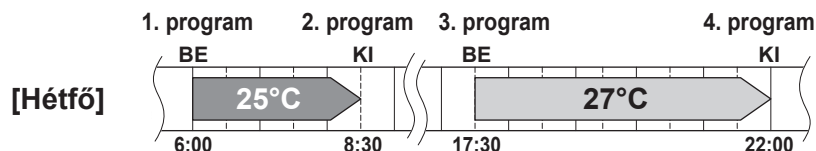

Beállítási képernyők

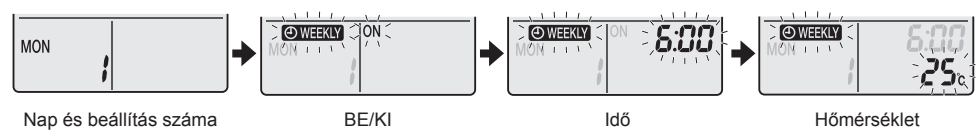

1. Nyomja meg a gombot.

- Megjelenik a hét aktuális napja és a beállítás száma.
- Naponként 1–4 beállítás programozható.

2. Nyomja meg a gombot a hét kívánt napja és a beállítások számának kiválasztásához.

- A  gomb megnyomásával módosíthatja a beállítások számát és a hét napját.

3. Nyomja meg a gombot.

- A hét napját és a beállítások számát menti a rendszer.
- A "WEEKLY" és "ON" villog.

4. Nyomja meg a gombot a kívánt üzemmód kiválasztásához.

- A  gomb megnyomásával válthat az "ON" és az "OFF" beállítás között.

A  gomb minden egyes megnyomásával az alábbi elemek jelennek meg sorrendben egymás után az LCD kijelzőn.



- Amennyiben a beállítás már meg lett adva, az "üres" lehetőség kiválasztása törli azt.
- Ha az "üres" lehetőséget választja, folytassa a 9. lépéssel.
- Ha vissza kíván térni a hét napjának és a beállítások számának a megadásához, nyomja meg a  gombot.

5. Nyomja meg a gombot.

- A BEKAPCSOLÁSI/KIKAPCSOLÁSI IDŐZÍTŐ érvénybe lép.
- A "WEEKLY" és az időpont villog.



HETI IDŐZÍTŐ üzemmód

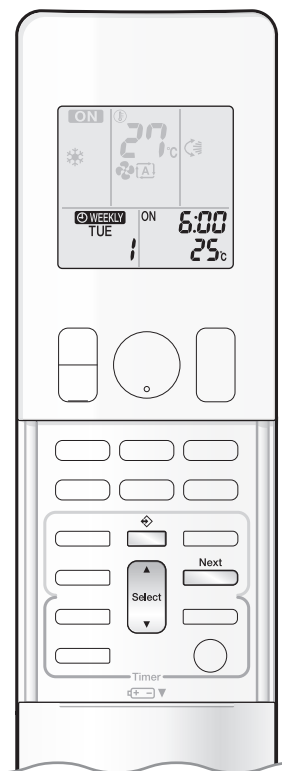

6. Nyomja meg a gombot a kívánt időpont kiválasztásához.

- Az idő 0:00 és 23:50 között állítható 10 perces időközökben.
- Ha vissza kíván térni a BEKAPCSOLÁSI/KIKAPCSOLÁSI IDŐZÍTŐ beállításához, nyomja meg a  gombot.
- A KIKAPCSOLÁSI IDŐZÍTŐ beállításakor folytassa a **9.** lépéssel.

7. Nyomja meg a gombot.

- A rendszer menti az időpont-beállítást.
- A "WEEKLY" és a hőmérséklet villog.

8. Nyomja meg a gombot a kívánt hőmérséklet kiválasztásához.

- A hőmérséklet 10°C és 32°C között állítható be.
HŰTÉS vagy AUTO: Az egység 18°C-on üzemel, még akkor is, ha 10–17°C közötti hőmérsékletet állított be. [▶12. oldal](#)
FŰTÉS vagy AUTO: Az egység 30°C-on üzemel, még akkor is, ha 31–32°C közötti hőmérsékletet állított be. [▶12. oldal](#)
- Ha vissza kíván térni az időbeállításához, nyomja meg a  gombot.
- A beállított hőmérséklet csak akkor látható, ha az üzemmód be van kapcsolva.

9. Nyomja meg a gombot.

- A távirányítót irányítsa a beltéri egység felé, és figyelje a vételt jelző hangot és a többfunkciós jelzőfény felvillanását.
- A rendszer menti a BEKAPCSOLÁSI IDŐZÍTŐ hőmérséklet- és időbeállításait, illetve a KIKAPCSOLÁSI IDŐZÍTŐ időbeállításait.
- Megjelenik a következő beállítási képernyő.
- További beállítások megadásához ismétlje meg az eljárást a **4.** lépéstől.
- A többfunkciós jelzőfény kétszer villan.
Az IDŐZÍTŐ jelzőfénye időnként narancssárgán világít. [▶5. oldal](#)
A többfunkciós jelzőfény nem fog narancssárgán villogni, ha minden beállítást töröl.



Kijelző

10. Nyomja meg a gombot a beállítás befejezéséhez.

- "WEEKLY" jelenik meg az LCD kijelzőn, és a HETI IDŐZÍTŐ üzemmód bekapcsol.
- A már megadott beállítások egyszerűen másolhatók, és így a hét más napjaira is alkalmazhatók. Lásd a "Másolási üzemmód" című részt. [▶26. oldal](#)

MEGJEGYZÉS

■ Megjegyzések a HETI IDŐZÍTŐ üzemmóddal kapcsolatban

- Ne felejtse el először beállítani az órát a távirányítón. [▶10. oldal](#)
- A HETI IDŐZÍTŐ használatával a hét napja, a BEKAPCSOLÁSI/KIKAPCSOLÁSI IDŐZÍTŐ üzemmód, az idő és a célhőmérséklet (ez csak a BEKAPCSOLÁSI IDŐZÍTŐ esetében) állítható be.
A BEKAPCSOLÁSI IDŐZÍTŐ egyéb beállításai az üzemmódot közvetlenül megelőző beállításoktól függenek.
- A HETI IDŐZÍTŐ és a BEKAPCSOLÁSI/KIKAPCSOLÁSI IDŐZÍTŐ nem használhatók egy időben. A BEKAPCSOLÁSI/KIKAPCSOLÁSI IDŐZÍTŐ elsőbbséget élvez, ha a HETI IDŐZÍTŐ még aktív. A HETI IDŐZÍTŐ készenléti állapotba vált, és a "WEEKLY" eltűnik az LCD kijelzőről. Amint a BEKAPCSOLÁSI/KIKAPCSOLÁSI IDŐZÍTŐ lejár, a HETI IDŐZÍTŐ automatikusan aktiválódik.
- Az áramkör-megszakító leállítása, áramkimaradás és más hasonló események a beltéri egység belső órájának pontatlanságát okozhatják. Állítsa be újra az órát. [▶10. oldal](#)



Másolási üzemmód

- A már megadott beállítások a hét egy másik napjára másolhatók. A hét kiválasztott napjának minden beállítását másolja a rendszer.

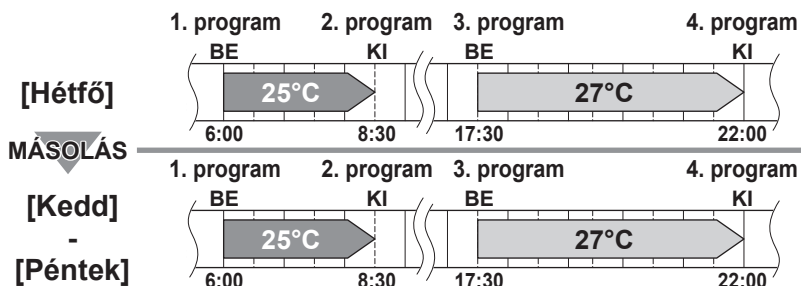

Beállítási képernyők

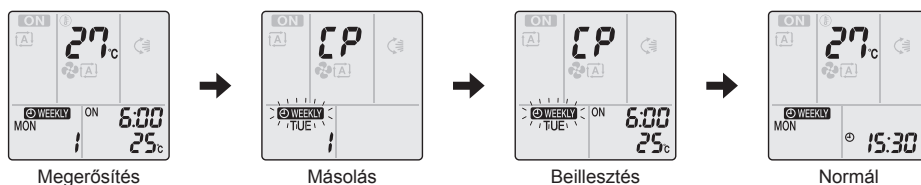

1. Nyomja meg a  gombot.

2. Nyomja meg a  gombot a hét másolni kívánt napjának megerősítéséhez.

3. Nyomja meg a  gombot.

- A hét kiválasztott napjának minden beállítását másolja a rendszer.

4. Nyomja meg a  gombot a hét célnapjának kiválasztásához.

5. Nyomja meg a  gombot.

- A távirányítót irányítsa a beltéri egység felé, és figyelje a vételt jelző hangot és a többfunkciós jelzőfény felvillanását.
- A beállítást a hét kiválasztott napjára másolja a rendszer. A hét kiválasztott napjának minden beállítását másolja a rendszer.
- A beállítások további napokra másolásához ismételje a **4.** és **5.** lépést.
- A többfunkciós jelzőfény kétszer villan. Az IDŐZÍTŐ jelzőfénye időnként narancssárgán világít.

6. Nyomja meg a  gombot a beállítás befejezéséhez.

- "WEEKLY" jelenik meg az LCD kijelzőn, és a HETI IDŐZÍTŐ üzemmód bekapcsol.

MEGJEGYZÉS

■ Megjegyzés a másolási üzemmóddal kapcsolatban

- Másolási üzemmódban a forrásnap összes beállítását másolja a rendszer.

Ha módosítani kívánja a hét egy adott napjának beállításait a heti beállítások másolását követően, nyomja meg a  gombot, és módosítsa a beállításokat a "Beállítási mód" rész lépéseivel. [▶24. oldal](#)



HETI IDŐZÍTŐ üzemmód

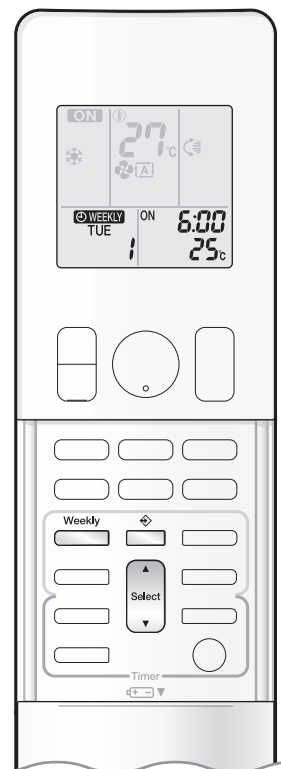

■ A beállítások megerősítése

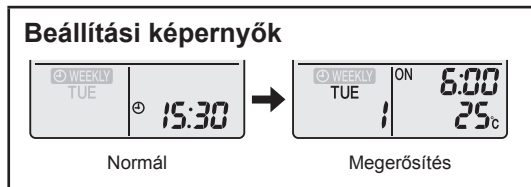

- Lehetőség van a beállítások megerősítésére.



1. Nyomja meg a gombot.

- Megjelenik a hét aktuális napja és a beállítás száma.



2. Nyomja meg a gombot a hét napja és a megerősíteni kívánt beállítás számának kiválasztásához.

- A  gomb megnyomásával jelenítheti meg a beállítás részleteit.
 - A megerősített beállítások módosításához válassza ki a beállítás számát, és nyomja meg a  gombot.
- Az üzemmód a beállítási módra vált. Lépjen a beállítási mód **2.** lépésére.  24. oldal

3. Nyomja meg a gombot a megerősítési módból való kilépéshez.

■ A HETI IDŐZÍTŐ üzemmód kikapcsolása

Nyomja meg a  gombot, miközben a "WEEKLY" látható az LCD kijelzőn.

- A "WEEKLY" eltűnik az LCD kijelzőről.
- Az IDŐZÍTŐ jelzőfénye kialszik.
- A HETI IDŐZÍTŐ üzemmód újbóli bekapcsolásához nyomja meg ismét a  gombot.
- Ha a  gombbal kikapcsolt beállításokat ismét bekapcsolja, a rendszer az utolsó beállítási módot használja.

VIGYÁZAT

- Ha nem látható az összes beállítás, kapcsolja ki egyszer a HETI IDŐZÍTŐ üzemmódot. Ezután nyomja meg ismét a  gombot a HETI IDŐZÍTŐ üzemmód újbóli bekapcsolásához.

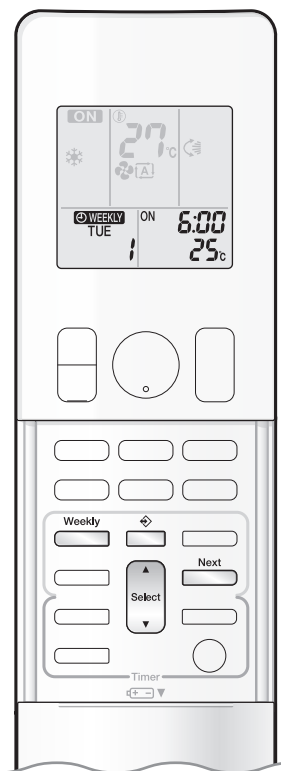

■ Beállítások törlése

Egyéni beállítás

1. Nyomja meg a gombot.

- Megjelenik a hét napja és a beállítás száma.

2. Nyomja meg a gombot a hét napja és a törölni kívánt beállítás számának kiválasztásához.

3. Nyomja meg a gombot.

- A "WEEKLY" és az "ON" vagy "OFF" villog.

4. Nyomja meg a gombot, és válassza az "üres" lehetőséget.

- A  gomb megnyomásával válthat a BEKAPCSOLÁSI/KIKAPCSOLÁSI IDŐZÍTŐ üzemmód között.

A  gomb minden egyes megnyomásával az alábbi elemek jelennek meg sorrendben egymás után az LCD kijelzőn.

- Az "üres" lehetőség kiválasztása törli a meglévő beállításokat.



5. Nyomja meg a gombot.

- A rendszer törli a kijelölt beállítást.

6. Nyomja meg a gombot.

- Ha vannak még más beállítások, a HETI IDŐZÍTŐ üzemmód bekapcsol.

A hét egyes napjainak beállításai

- Ezzel a funkcióval törölhetők a hét egyes napjainak beállításai.
- A beállítások megerősítésekor vagy megadásakor használható.

1. Nyomja meg a gombot a hét törölni kívánt napjának kiválasztásához.

2. Tartsa lenyomva a gombot nagyjából 5 másodpercig.

- A rendszer törli a hét kiválasztott napjának beállításait.

Minden beállítás

Tartsa lenyomva a gombot nagyjából 5 másodpercig a normál megjelenítés közben.

- A távirányítót irányítsa a beltéri egység felé, és figyelje a jelfogadás hangját.
- Ez az üzemmód nincs hatással a HETI IDŐZÍTŐ beállítására közben.
- A rendszer törli az összes beállítást.

Többegységes rendszerre vonatkozó megjegyzés

A többegységes rendszer egy kültéri egységből, valamint több hozzá csatlakoztatott beltéri egységből áll.

■ Az üzemmód kiválasztása

Ha az elsődlegeshelyiség-beállítás aktív, de a beállítási egység nem működik, vagy ha az elsődlegeshelyiség-beállítás ki van kapcsolva

Amikor több beltéri egység működik, az először bekapcsolt egység élvez elsőbbséget.

Ebben az esetben a később bekapcsolt egységeket ugyanarra az üzemmódra állítsa, mint az első egységet.

Ellenkező esetben készenléti állapotba lépnek, és a többfunkciós jelzőfény villogni kezd: ez nem jelent hibás működést.

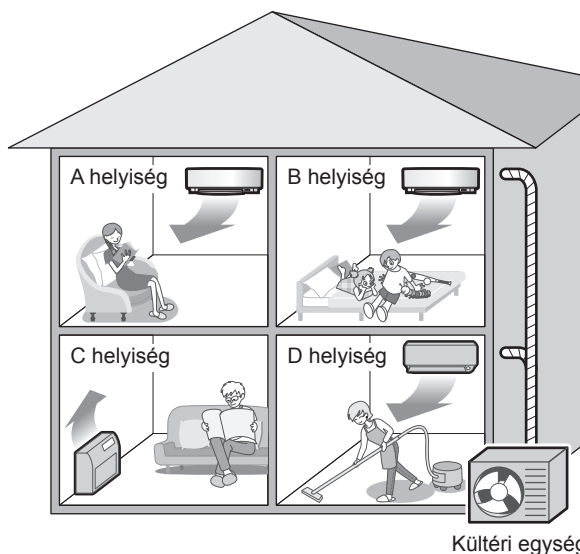

MEGJEGYZÉS

■ Megjegyzések a többegységes rendszer üzemmódjával kapcsolatban

- A HŰTÉS, SZÁRÍTÁS és VENTILÁTOR üzemmód nem használható egy időben.
- Az AUTO üzemmód a beltéri hőmérséklet alapján automatikusan kiválasztja a HŰTÉS vagy a FŰTÉS üzemmódot. Az AUTO üzemmód ezért akkor érhető el, ha ugyanazt az üzemmódot választja, mint az először bekapcsolt egység esetében.

⚠ VIGYÁZAT

- Általában az először működtetett egység üzemmódja élvez elsőbbséget, de a következő helyzetek kivételt képeznek, ezért ügyeljen ezekre. Ha az első egység üzemmódja VENTILÁTOR üzemmód, akkor ezután bármely helyiségben a FŰTÉS üzemmód használata a FŰTÉS üzemmódnak nyújt elsőbbséget. Ebben a helyzetben a VENTILÁTOR üzemmódban futó légkondicionáló készenléti módra vált és a többfunkciós jelzőfény villogni kezd.

Ha az elsődlegeshelyiség-beállítás aktív

Tekintse meg az "elsődlegeshelyiség-beállítással" kapcsolatos tudnivalókat a következő oldalon.

■ ÉJSZAKAI CSENDES üzemmód (csak HŰTÉS üzemmódban érhető el)

Az ÉJSZAKAI CSENDES üzemmód használatához kezdeti programozásra van szükség az üzembe helyezés során. Kérjen segítséget a kereskedőtől vagy a forgalmazótól.

Az ÉJSZAKAI CSENDES üzemmód csökkenti a kültéri egység működésének zaját az éjszakai órákban, hogy az ne zavarja a szomszédokat.

- Az ÉJSZAKAI CSENDES üzemmód akkor kapcsol be, amikor a hőmérséklet legalább 5°C-kal az aznap rögzített legmagasabb hőmérséklet alá esik. Következésképpen, ha a hőmérséklet-különbség 5°C-nál kevesebb, ez a funkció nem kapcsol be.
- Az ÉJSZAKAI CSENDES üzemmód kis mértékben csökkenti az egység hűtésének hatékonyságát.

■ KÜLTÉRI EGYSÉG CSENDES üzemmódja

Lásd: "KÜLTÉRI EGYSÉG CSENDES ÜZEMMÓDJA". ►19. oldal

Ha az elsődlegeshelyiség-beállítás aktív, de a beállítási egység nem működik, vagy ha az elsődlegeshelyiség-beállítás ki van kapcsolva

Ha a KÜLTÉRI EGYSÉG CSENDES ÜZEMMÓDJA üzemmódot többegységes rendszerrel használja, állítsa az összes beltéri egységet KÜLTÉRI EGYSÉG CSENDES ÜZEMMÓDJA üzemmódra a távirányítók használatával.

A KÜLTÉRI EGYSÉG CSENDES ÜZEMMÓDJA törlésekor a távirányítóval törölheti egy működő beltéri egységen az üzemmódot.

A KÜLTÉRI EGYSÉG CSENDES ÜZEMMÓDJA üzemmód kijelzése a többi helyiség távirányítóján azonban marad.

Ajánlott a távirányítókkal törölni az üzemmódot az összes helyiségben.

Ha az elsődlegeshelyiség-beállítás aktív

Tekintse meg az "elsődlegeshelyiség-beállítással" kapcsolatos tudnivalókat a következő oldalon.

■ HŰTÉS/FŰTÉS üzemmód zárolása

A HŰTÉS/FŰTÉS üzemmód zárolásához kezdeti programozásra van szükség az üzembe helyezés során. Kérjen segítséget a hivatalos forgalmazótól. A HŰTÉS/FŰTÉS üzemmód zárolása HŰTÉS vagy FŰTÉS üzemmódban tartja az egységet. Ez a funkció akkor hasznos, ha a többegységes rendszerben csatlakoztatott összes beltéri egységet ugyanazon üzemmódra szeretné állítani.

MEGJEGYZÉS

- A HŰTÉS/FŰTÉS üzemmód zárolása nem aktiválható az elsődlegeshelyiség-beállítással együtt.

■ Elsődlegeshelyiség-beállítás

Az elsődlegeshelyiség-beállítás használatához kezdeti programozásra van szükség az üzembe helyezés során. Kérjen segítséget a hivatalos forgalmazótól.

Az elsődleges helyiségként kijelölt helyiség elsőbbséget élvez a következő helyzetekben.

Üzemmód elsőbbsége

- Mivel az elsődleges helyiség üzemmódja elsőbbséget élvez, a felhasználó választhat más üzemmódot a többi helyiségben.

[Példa]

- Az A szoba az elsődleges helyiség a példákban.

Ha a HŰTÉS üzemmódot választják az A helyiségben, miközben a következő üzemmódok aktívak a B, C és D helyiségben:

| Üzemmód a B, C és D helyiségben | A B, C és D helyiség állapota, amikor az A helyiségben lévő egység HŰTÉS üzemmódban van |
|-------------------------------------|---|
| HŰTÉS vagy SZÁRÍTÁS vagy VENTILÁTOR | Az aktuális üzemmód marad meg |
| FŰTÉS | Az egység készenléti módra vált. A működés akkor folytatódik, amikor az A helyiségben található egység leáll. |
| AUTO | Ha az egység HŰTÉS üzemmódba lett állítva, az folytatódik. Ha az egység FŰTÉS üzemmódba lett állítva, készenléti módra vált. A működés akkor folytatódik, amikor az A helyiségben található egység leáll. |

Elsőbbség az ERŐTELJES üzemmód használatakor

[Példa]

- Az A szoba az elsődleges helyiség a példákban.

Az A, B, C és D helyiség beltéri egysége működik. Ha az A helyiségben lévő egység ERŐTELJES üzemmódba lép, a működési teljesítmény az A helyiségben koncentrálódik. Ebben az esetben a B, C és D helyiségben lévő egységek hűtési (fűtési) hatékonysága kis mértékben csökkenhet.

Elsőbbség a KÜLTÉRI EGYSÉG CSENDES ÜZEMMÓDJA üzemmód használatakor

[Példa]

- Az A szoba az elsődleges helyiség a példákban.

Pusztán azzal, hogy az A helyiségben található egységet CSENDES üzemmódra állítja, a légkondicionáló elindítja a KÜLTÉRI EGYSÉG CSENDES ÜZEMMÓDJA üzemmódot.

Nem kell az összes működtetett beltéri egységet CSENDES üzemmódra állítania.

Karbantartás és tisztítás

■ Gyors áttekintés

A felső elülső panel kinyitása

- Tartsa meg a felső elülső panelt az oldalainál, és nyissa ki.
- Rögzítse a panelt a paneltartó lemezzel.

A felső elülső panel bezárása

- Állítsa vissza a paneltartó lemezt az előző helyzetébe.
- A panelek lezárásához kapcsolja BE/KI a berendezést.
- Az elülső panel lezárásának részletes leírásához lásd a "Helyezze vissza a szűrőket korábbi helyükre, és zárja le a felső elülső panelt" útmutatásait (▶32. oldal).

Az alkatrészek tisztítása

Felső és alsó elülső panel

- A lecsukott paneleket puha, nedves ruhával törölje le.

Ha zavarja a por

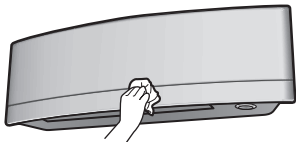

Levegőszűrő

- Porszívózza vagy mossa ki a szűrőt.

2 hetente egyszer

▶32. oldal

Titánium-apatit fotokatalitikus levegőszűrő

- Porszívózza vagy cserélje ki a szűrőt.

[Tisztítás]

6 havonta egyszer

▶33. oldal

[Csere]

3 évente egyszer

▶33. oldal

Beltéri egység és távirányító

- Puha ruhával törölje le őket.

Ha zavarja a por

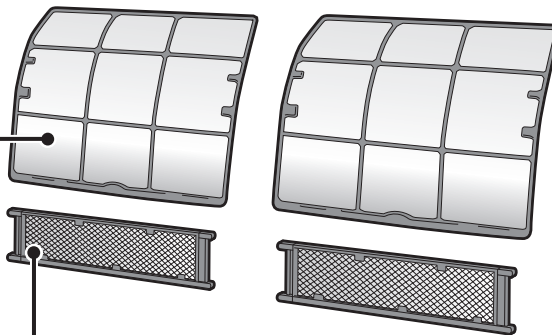
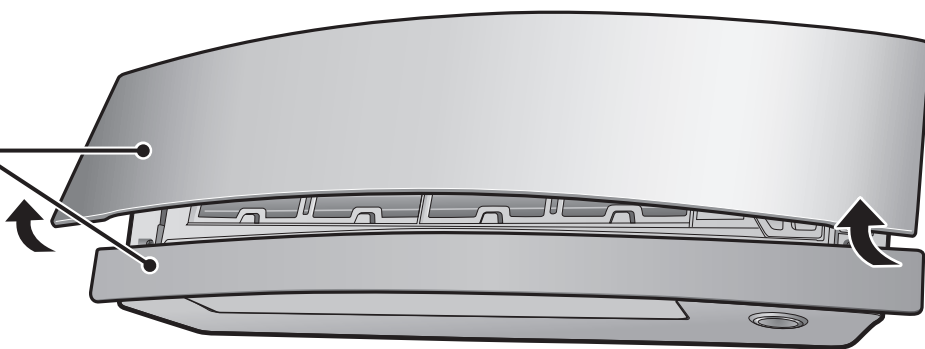

Megjegyzések a tisztítással kapcsolatban

■ Ne használja az alábbi anyagokat a tisztításhoz.

- 40°C-nál melegebb víz.
- Benzin, hígító vagy más illékony olajok.
- Fényezőanyagok.
- Dörzsölőkefék és egyéb kemény anyagok.



⚠ VIGYÁZAT

- A tisztítás előtt ne felejtse el leállítani az egységet és kikapcsolni az áramkör-megszakítót.
- Ne érjen a beltéri egység alumínium ventilátorszárnyaihoz. Ezen alkatrészek megérintése sérülést okozhat.

■ Levegőszűrő

1. Húzza ki a levegőszűrőket.

- Nyissa ki a felső elülső panelt.
- Helyezze a paneltartó lemezt az egység bordái közé a felső elülső panel rögzítéséhez.
- Tolja kissé felfelé a szűrőlapot minden levegőszűrő közepén, majd húzza lefelé.

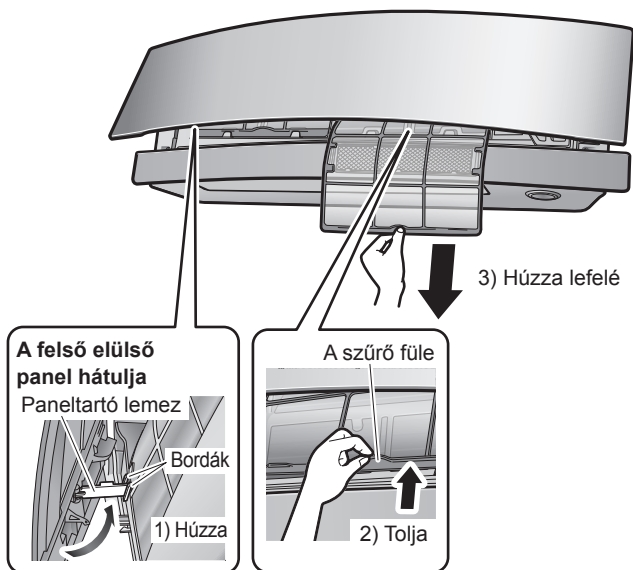

2. Mossa meg a levegőszűrőket vízzel vagy tisztítsa meg azokat porszívóval.

- 2 hetente ajánlott tisztítani a levegőszűrőket.

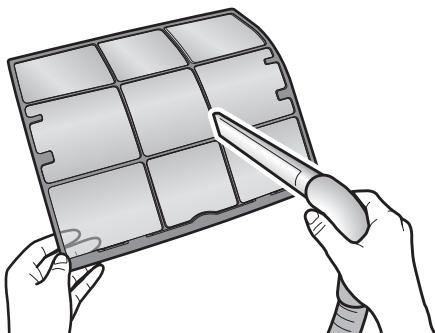

Ha a por nem távolítható el könnyen

- Mossa meg a levegőszűrőket langyos vízben oldott semleges tisztítószerrel, majd árnyékban szárítsa meg azokat.
- Távolítsa el a titánium-apatit fotokatalitikus levegőszűrőt. Tekintse meg a következő oldalon a "Titánium-apatit fotokatalitikus levegőszűrő" című részt.



3. Helyezze vissza a szűrőket korábbi helyükre, és zárja le a felső elülső panelt.

- 1) Zárja le a felső panelt.
- 2) Az elülső panel lezárásakor NE fejtse ki nyomást.
- 3) Kapcsolja BE az egységet a távirányítóval. Várja meg, amíg a panelek teljesen ki nem nyílnak. Ezután kapcsolja KI ismét az egységet a távirányítóval.
- 4) Amint az elülső panelek teljesen lezáródtak, finoman nyomja meg a felső elülső panelt, hogy az a helyére ugorjon.

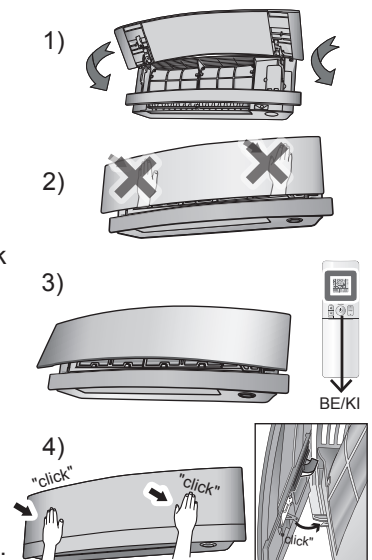

! VIGYÁZAT

- A szűrő leszerelésékor vagy felszerelésékor ne érintse meg szabad kézzel az alumínium hűtőbordákat.

Karbantartás és tisztítás

■ Titánium-apatit fotokatalitikus levegőszűrő

1. Vegye le a titánium-apatit fotokatalitikus levegőszűrőt.

- Nyissa fel a felső elülső panelt, és húzza ki a levegőszűrőket.
- Fogja meg a keret süllyesztett részeit, és oldja ki a 4 rögzítőt.

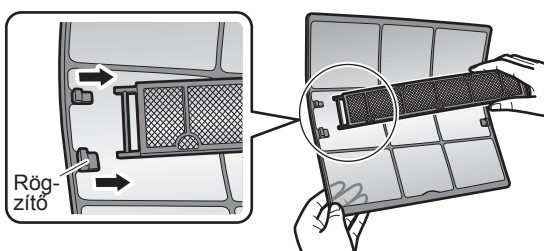

2. Tisztítsa meg vagy cserélje le a titánium-apatit fotokatalitikus levegőszűrőt.

[Karbantartás]

2-1 Porszívóval távolítsa el a port, és áztassa langyos vízbe körülbelül 10–15 percig, ha a szennyeződés erős.

- Ne távolítsa el a szűrőt a keretből, amikor vízzel mossa.

2-2 Mosás után rázza le a maradék vizet, és árnyékos helyen hagyja megszáradni a szűrőt.

- Mivel poliészterből készült, ne csavarja ki a szűrőt, amikor eltávolítja a vizet belőle.

[Csere]

Vegye ki a szűrőt a szűrőkeretből, és tegyen be egy újat.

- Ne dobja ki a szűrőkeretet. Használja újra a szűrőkeretet a titánium-apatit fotokatalitikus levegőszűrő cseréjekor.
- A szűrő rögzítésekor ellenőrizze, hogy a szűrő benne van-e a fülékben.

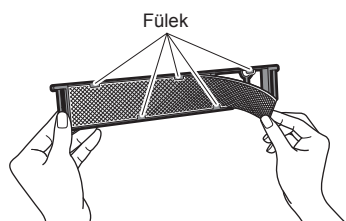

- A régi szűrőt nem gyúlékony hulladékként kezelje.

3. Helyezze vissza a szűrőket korábbi helyükre, és zárja le a felső elülső panelt.

- 1) Zárja le a felső panelt.
- 2) Az elülső panel lezárásakor NE fejtse ki nyomást.
- 3) Kapcsolja BE az egységet a távirányítóval. Várja meg, amíg a panelek teljesen ki nem nyílnak. Ezután kapcsolja KI ismét az egységet a távirányítóval.
- 4) Amint az elülső panelek teljesen lezáródtak, finoman nyomja meg a felső elülső panelt, hogy az a helyére ugorjon.

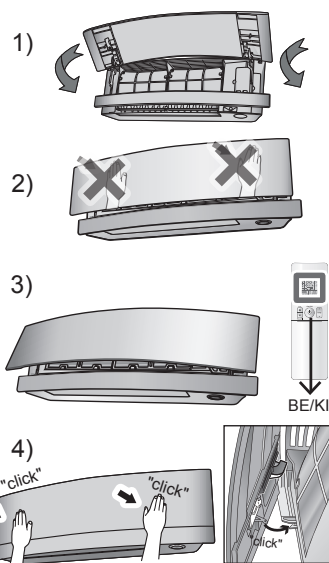

MEGJEGYZÉS

- Használat koszos szűrőkkel:
 - a levegő nem dezodorálható,
 - a levegő nem tisztítható,
 - nem megfelelő fűtést vagy hűtést eredményez,
 - kellemetlen szaggal járhat.
- A régi szűrőket nem gyúlékony hulladékként kezelje.
- Titánium-apatit fotokatalitikus levegőszűrő megrendeléséhez lépjen kapcsolatba az üzlettel, ahol a légkondicionálót vásárolta.



| | |
|----------------|---|
| Elem | Titánium-apatit fotokatalitikus levegőszűrő (keret nélkül), 1 készlet |
| Rendelési szám | KAF970A46 |

■ Az egységek ellenőrzése

- Ellenőrizze, hogy az alap, az állvány és a kültéri egység egyéb szerelvényei nem sérültek vagy korrodáltak.
- Ellenőrizze, hogy semmi sem akadályozza a beltéri egység és a kültéri egység levegőbemeneteit és -kimeneteit.
- Ellenőrizze, hogy a kondenzvíz akadálytalanul folyik ki a leeresztőtömlőből a HŰTÉS és SZÁRÍTÁS üzemmódban.
 - Ha nem lát kondenzvizet, lehet, hogy vízszivárgás van a beltéri egységben. Ebben az esetben állítsa le az üzemeltetést, és lépjen kapcsolatba az üzlettel.

■ Hosszú leállítás előtt

1. Működtesse csak a VENTILÁTOR üzemmódot néhány óráig szép időben, hogy kiszáradjon az egység belseje.

- Nyomja meg a  gombot, és válassza a "🌀" üzemmódot.
- Nyomja meg a  gombot, és kezdje meg az üzemeltetést.

2. Az üzemeltetés leállítása után kapcsolja ki a helyiség légkondicionálójának áramkör-megszakítóját.

3. Tisztítsa meg a levegőszűrőket, és helyezze vissza azokat.

4. Vegye ki az elemeket a távirányítóból.

- Amikor több egység van a kültéri egységhez csatlakoztatva, győződjön meg arról, hogy a HŰTÉS üzemmód ne legyen bekapcsolva más helyiségben a VENTILÁTOR üzemmód használata előtt. [▶29. oldal](#)

■ Ajánlott rendszeres karbantartás elvégzése

- Bizonyos üzemeltetési feltételek mellett a légkondicionáló belseje szennyezetté válhat több évszakos használat után, ami a teljesítmény romlásával járhat. A felhasználó által rendszeresen végrehajtott tisztítás mellett ajánlott egy szakemberrel időszakos karbantartást végeztetni.
- Ha szakemberrel szeretne karbantartást végeztetni, lépjen kapcsolatba az üzlettel, ahol a légkondicionálót vásárolta.
- A karbantartás költségét a felhasználó viseli.

■ Fontos információk a használt hűtőközeggel kapcsolatban

- Ez a készülék fluortartalmú, üvegházhatást okozó gázokat tartalmaz, amelyekre a Kiotói Jegyzőkönyv vonatkozik.
Hűtőközeg típusa: **R410A**
GWP⁽¹⁾ érték: **1975**
(1) GWP = globális felmelegedési potenciál (Global Warming Potential)
- Európai uniós és helyi jogszabályok a hűtőközeg-szivárgás rendszeres időközönkénti ellenőrzését tehetik kötelezővé. További információkért forduljon a helyi márkaképviselőhöz.

Hibaelhárítás

■ Az alábbi esetek nem tekinthetők hibás működésnek.

- Az alábbi esetek nem tekinthetők a légkondicionáló hibás működésének, de bizonyos okai lehetnek. Folytathatja a készülék használatát.

Beltéri egység

A szárnyak nem kezdenek el rögtön légtérelni.

- A légkondicionáló beállítja a szárnyak helyzetét. A szárnyak hamarosan elkezdnek mozogni.

A légkondicionáló működés közben abbahagyja a légfúvást.

- Amikor a hőmérséklet eléri a célhőmérsékletet, a légfúvás sebessége csökken, és a működés a hideg levegő fúvásának elkerülése (fűtés közben) vagy a páratartalom növekedésének megakadályozása (hűtés közben) érdekében leáll. A működés automatikusan folytatódik amikor a beltéri hőmérséklet növekszik vagy csökken.

A működés nem indul meg azonnal.

- Ha a "BE/KI" gombot röviddel a működés leállása után nyomták meg.
- Az üzemmód ismételt kiválasztásakor.
 - Ez a légkondicionálót védi. Várjon körülbelül 3 perccel.

A FŰTÉS üzemmód hirtelen leáll, és csobogó hang hallható.

- A kültéri egység jégmentesítést végez. A FŰTÉS üzemmód a kültéri egységen található jég eltávolítása után újból elindul. Várjon körülbelül 4–12 perccel.

Kültéri egység

A kültéri egység vizet vagy gőzt bocsát ki.

- FŰTÉS üzemmódban
 - A kültéri egységen található jégből olvadás után víz vagy gőz lesz, ha a légkondicionáló jégmentesítési üzemmódban van.
- HŰTÉS vagy SZÁRÍTÁS üzemmódban
 - A levegőben lévő pára vízként csapódik le a kültéri egység csöveinek hideg felületén, és csöpögni kezd.

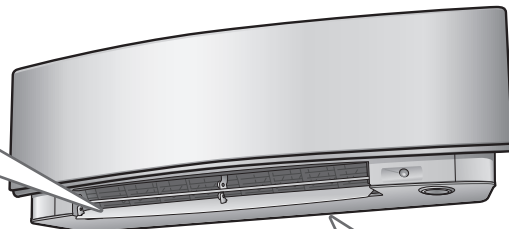

Hang hallható.

- **Vízcsobogáshoz hasonló hang**
 - Ezt a hangot a légkondicionálóban áramló hűtőközeg okozza.
 - A légkondicionálóban áramló víz szivattyúzásának hangja, és akkor hallható, amikor hűtési vagy szárítási üzemmódban a légkondicionáló kiszivattyúzza magából a vizet.
 - A hűtőközeg akkor is áramlik a légkondicionálóban, amikor a légkondicionáló nem működik, a többi helyiségben található beltéri egység viszont igen.
- **Fúvó hang**
 - Ez a hang akkor hallható, amikor a légkondicionálóban található hűtőközeg áramlása átkapcsol.
- **Kattanó hang**
 - Ez a hang akkor hallható, amikor a légkondicionáló mérete kicsit nő vagy csökken a hőmérséklet-változás következtében.
- **Sípoló hang**
 - Ez a hang akkor hallható, amikor hűtőközeg áramlik a készülékben a jégmentesítési üzemmód során.
- **Kattogó hang működés közben vagy tétlen állapotban**
 - Ez a hang akkor hallható, amikor a hűtőközegvezérlő-szelepek vagy az elektromos alkatrészek működésbe lépnek.
- **Kopogó hang**
 - Ez a hang a légkondicionáló belsejéből hallható, amikor a kifúvó ventilátor csukott helyiségajtók mellett aktiválódik. Nyissa ki az ablakot vagy kapcsolja ki a kifúvó ventilátort.

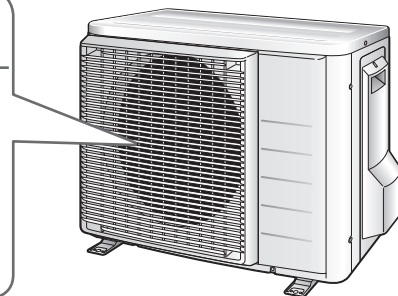

- A hibaelhárítási intézkedések a következő 2 típusba sorolhatók a hibák elhárítási módja alapján. Tegye meg a jelenségnek megfelelő intézkedéseket.



Nem hiba

- Az alábbi esetek nem tekinthetők hibás működésnek.



Ellenőrizze a következőket

- Kérjük, ellenőrizze újból, mielőtt szerelőt hív.

A légkondicionáló nem működik. (A többfunkciós jelzőfény nem világít.)

- Nem kapcsolt le az áramkör-megszakítót vagy olvadt ki egy biztosíték?
- Nincs áramkimaradás?
- Vannak elemek a távirányítóban?
- Helyes az időzítő beállítása?



A hűtés (fűtés) teljesítménye gyenge.

- Tiszták a levegőszűrők?
- Semmi sem akadályozza a beltéri és a kültéri egység levegőbemenetét és -kimenetét?
- Megfelelő a hőmérséklet-beállítás?
- Az ablakok és ajtók be vannak csukva?
- Megfelelően van beállítva a légfúvás sebessége és a légfúvás iránya?
- A légkondicionáló ECONO üzemmódban vagy KÜLTÉRI EGYSÉG CSENDES üzemmódjában van?



Rendellenes működés lép fel az üzemeltetés közben.

- A légkondicionáló villámlás vagy rádióhullámok hatására hibásan működhet. Kapcsolja ki az áramkör-megszakítót, ezután kapcsolja be, és próbálja meg működtetni a légkondicionálót a távirányítóval.



A működés hirtelen leállt. (A többfunkciós jelzőfény villog.)

- Tiszták a levegőszűrők?
Tisztítsa meg a levegőszűrőket.
- Semmi sem akadályozza a beltéri és a kültéri egység levegőbemenetét és -kimenetét?
- Kapcsolja le az áramkör-megszakítót, és távolítson el minden akadályt. Ezután kapcsolja be, és próbálja meg működtetni a légkondicionálót a távirányítóval. Ha a jelzőfény továbbra is villog, hívja fel az üzletet, ahol a légkondicionálót vásárolta.
- A kültéri egységekhez csatlakoztatott beltéri egységek üzemmódjai ugyanazok a többegységes rendszerben? Amennyiben nem, állítson minden beltéri egységet ugyanarra az üzemmódra, és ellenőrizze, hogy a jelzőfények villognak-e.
Továbbá, ha az üzemmód beállítása AUTO, állítson minden beltéri egységet HŰTÉS vagy FŰTÉS üzemmódra egy percre, és ellenőrizze ismét, hogy a jelzőfények normálisan működnek-e. Ha a jelzőfények villogása abbamarad a fenti lépések elvégzése után, akkor nincs szó hibás működésről. [▶29. oldal](#)



A felső és alsó elülső panelek nem nyílnak ki. (A többfunkciós jelzőfény villog.)

- Nem szorult be valami a felső és alsó elülső panelekbe? Távolítsa el a tárgyat és kísérelje meg ismét a működtetést a távirányító használatával. Ha a felső és alsó elülső panelek továbbra sem nyílnak ki, és a többfunkciós jelzőfény továbbra is villog, lépjen kapcsolatba az üzlettel, ahol a légkondicionálót vásárolta.



A felső elülső panel nem záródik le teljesen.

- Megfelelően vannak beállítva a felső elülső panel zárjai?



A beltéri egységből pára száll ki.

- Ez olyankor történik, ha a helyiség levegőjét párává hűti a HŰTÉS üzemmód során kiáramló hideg levegő.
- Ennek oka, hogy a helyiség levegőjét a hőcserélő lehűti, és a jégmentesítési üzemmód során pára válik belőle.



Hibaelhárítás

Nem áramlik ki meleg levegő röviddel a FŰTÉS üzemmód elindítása után.

- A légkondicionáló bemelegszik. Várjon körülbelül 1–4 percet. (A rendszert úgy tervezték, hogy csak egy bizonyos hőmérséklet elérése után kezdje el fűjni a levegőt.)



A BEKAPCSOLÁSI/KIKAPCSOLÁSI IDŐZÍTŐ nem a beállításoknak megfelelően működik.

- Ellenőrizze, hogy a BEKAPCSOLÁSI/KIKAPCSOLÁSI IDŐZÍTŐ és a HETI IDŐZÍTŐ ugyanarra az időpontra van-e beállítva. Módosítsa vagy kapcsolja ki a HETI IDŐZÍTŐ beállításait. [▶23. oldal](#)



A működés hirtelen leállt. (A többfunkciós jelzőfény világít.)

- A rendszer védelme érdekében a légkondicionáló működése leállhat hirtelen bekövetkező nagy feszültségingadozás esetén. A készülék körülbelül 3 perc elteltével automatikusan folytatja a működést.



A távirányító nem működik megfelelően.

- A távirányító jelei nem jelennek meg.
- A távirányító érzékenysége alacsony.
- A kijelző teljesen fekete vagy a kontrasztja túl alacsony.
- A kijelző nem üzemeltethető.
- Az elemek kimerülően vannak, ezért a távirányító hibásan működik. Cseréljen ki minden elemet új, AAA. LR03 (alkáli) méretű elemre. A részleteket tekintse meg a jelen kézikönyv "Az elemek behelyezése" című részében. [▶9. oldal](#)



A kültéri ventilátor forog, miközben a légkondicionáló nem üzemel.

■ A működés leállása után

- A kültéri ventilátor a rendszer védelme érdekében további 60 másodpercig forog.

■ Miközben a légkondicionáló nem üzemel

- Ha a kültéri hőmérséklet nagyon magas, a kültéri ventilátor a rendszer védelme érdekében forogni kezd.



A beltéri egység kellemetlen szagot áraszt.

- Ez olyankor történik, ha a helyiség, a bútorok vagy a cigarettafüst szagát az egység magába szívja, majd a légáramlattal kifújja. (Ha ezt tapasztalja, javasoljuk, hogy tisztíttassa meg a beltéri egységet egy szakemberrel. Lépjen kapcsolatba az üzlettel, ahol a légkondicionálót vásárolta.)



Ha a felső és alsó elülső panelek le vannak zárva a légkondicionáló működése közben, a légkondicionáló működése leáll, a többfunkciós jelzőfény pedig villogni kezd.

- A távirányítóval állítsa le a légkondicionáló működését, majd indítsa újra a légkondicionálót.



A FŰTÉS üzemmódot nem lehet kiválasztani annak ellenére, hogy az egység hőszivattyús modell.

- Ellenőrizze, hogy az áthidalás (J8) nincs-e elvágvá. Ha el van vágva, lépjen kapcsolatba az üzlettel.

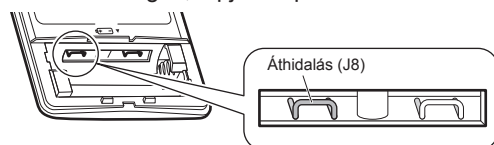

■ Azonnal hívja az üzletet

FIGYELEM

- **Rendellenesség (például égett szag) esetén függesse fel a működtetést, és kapcsolja le az áramkör-megszakítót.**
 - Ha rendellenes állapot esetén folytatja a működtetést, az hibás működést, áramütést vagy tüzet idézhet elő.
 - Lépjen kapcsolatba az üzlettel, ahol a légkondicionálót vásárolta.
- **Ne próbálja meg a légkondicionálót saját maga megjavítani vagy módosítani.**
 - A helytelenül elvégzett munka áramütést vagy tüzet okozhat.
 - Lépjen kapcsolatba az üzlettel, ahol a légkondicionálót vásárolta.

Ha az alábbi jelenségek bármelyike fellépne, azonnal hívja az üzletet.

- A tápkábel rendellenesen forró vagy sérült.
- Működés közben rendellenes hang hallható.
- Az áramkör-megszakítót, egy biztosíték vagy a földzárlatvédelmi áramkör-megszakítót rendszeresen megszakítja a működést.
- Egy kapcsoló vagy gomb gyakran nem megfelelően működik.
- Égett szag érezhető.
- Vízzel szivárog a beltéri egységből.

Kapcsolja le az áramkör-megszakítót, és hívja az üzletet.



■ Áramkimaradás után

- A légkondicionáló körülbelül 3 perc elteltével automatikusan folytatja a működést. Várjon egy kis ideig.

■ Villám

- Ha a szomszédos környéken villám csap be, fejezze be a működtetést, és a rendszer védelme érdekében kapcsolja ki az áramkör-megszakítót.

■ Hulladékéelhelyezési követelmények



A terméken és a távirányítóhoz mellékelt elemeken ez a szimbólum látható. A szimbólum azt jelzi, hogy az elektromos és elektronikus termékeket és az elemeket a vegyes háztartási hulladéktól elkülönítve kell kezelni. Az elemeken a szimbólum alatt egy kémiai jel is lehet. A kémiai jel azt jelenti, hogy az elem egy bizonyos koncentrációt meghaladó nehézfém-tartalommal bír. A lehetséges kémiai jelek:

- Pb: ólom (>0,004%)

Ne próbálja meg házilag szétszerelni a terméket: a légkondicionáló szétszerelését, a hűtőközeget, az olaj és egyéb alkatrészek kezelését a vonatkozó helyi és nemzeti előírásoknak megfelelően egy szakképzett szerelő tudja csak elvégezni.

Az egységeket és az elhasznált elemeket csak speciális berendezésekkel és üzemekben lehet szétszerelni és újrahasznosításra alkalmassá tenni.

A megfelelő hulladékkezeléssel megelőzheti a környezetre és emberi egészségre gyakorolt káros hatásokat.

További információkért forduljon a márkaképviselethez vagy a helyi hatóságokhoz.

Hibaelhárítás



■ Hibameghatározás a távirányítóval

- A távirányító képes a fellépő meghibásodásnak megfelelő hibakódokat fogadni a beltéri egységből.

1. Ha nagyjából 5 másodpercig lenyomva tartja

a  gombot, a "00" jelzés kezd villogni a hőmérséklet-kijelzési részen.

2. Nyomja meg többször egymás után

a  gombot, amíg egy folyamatos hangjelzés nem hallatszik.

- Megjelenik az alábbiakban ismertetett hibakódok egyike, amire egy hosszú hangjelzés figyelmezteti.

| | KÓD | JELENTÉS |
|----------------|--|--|
| RENDSZER | 00 | NORMÁL |
| | U0 | HŰTŐKÖZEGHIÁNY |
| | U2 | TÚLFESZÜLTSG ÉSZLELESE |
| | U4 | JELKÜLDÉSI HIBA (A BELTÉRI ÉS KÜLTÉRI EGYSÉG KÖZÖTT) |
| BELTÉRI EGYSÉG | A1 | A BELTÉRI EGYSÉG JEL PANELÉNEK RENDELLENES MŰKÖDÉSE |
| | A5 | FAGYÁS ELLENI VÉDELEM VAGY FŰTÉSI CSÚCS VEZÉRLÉSE |
| | A6 | A VENTILLÁTORMOTOR (DC MOTOR) RENDELLENES MŰKÖDÉSE |
| | C4 | A BELTÉRI HŐCSERÉLŐ HŐMÉRSÉKLET-ÉRZÉKELŐJÉNEK RENDELLENES MŰKÖDÉSE |
| | C7 | AZ ELÜLSŐ PANEL KINYITÁSI / LEZÁRÁSI HIBÁJA |
| KÜLTÉRI EGYSÉG | C9 | A SZOBAHŐMÉRSÉKLET-ÉRZÉKELŐ RENDELLENES MŰKÖDÉSE |
| | EA | A NÉGYIRÁNYÚ SZELEP RENDELLENES MŰKÖDÉSE |
| | E1 | A KÜLTÉRI EGYSÉG JEL PANELÉNEK RENDELLENES MŰKÖDÉSE |
| | E5 | OL AKTIVÁLÁS (A KOMPRESSZOR TÚLTERHELÉSE) |
| | E6 | AKADÁLYOZOTT KOMPRESSZOR |
| | E7 | AKADÁLYOZOTT DC VENTILÁTOR |
| | F3 | ELVEZETŐCSŐ HŐMÉRSÉKLET-VEZÉRLÉSE |
| | H0 | A KOMPRESSZORRENDSZER ÉRZÉKELŐJÉNEK RENDELLENESSEGE |
| | H6 | A HELYZETÉRZÉKELŐ RENDELLENESSEGE |
| | H8 | DC FESZÜLTSG / ÁRAMÉRZÉKELŐ RENDELLENESSEGE |
| | H9 | A KÜLTÉRIHŐMÉRSÉKLET-ÉRZÉKELŐ RENDELLENES MŰKÖDÉSE |
| | J3 | A KILÉPŐCSŐ HŐMÉRSÉKLET-ÉRZÉKELŐJÉNEK RENDELLENESSEGE |
| | J6 | A KÜLTÉRI HŐCSERÉLŐ HŐMÉRSÉKLET-ÉRZÉKELŐJÉNEK RENDELLENES MŰKÖDÉSE |
| | L4 | A HŰTŐRÁCS HŐMÉRSÉKLET-EMELKEDÉSE |
| L5 | KIMENETI TÚLÁRAM ÉSZLELESE | |
| P4 | A HŰTŐRÁCS HŐMÉRSÉKLET-ÉRZÉKELŐJÉNEK RENDELLENESSEGE | |

MEGJEGYZÉS

- Egy rövid hangjelzés és két egymást követő hangjelzés nem azonosítható kódokat jelez.
- A kód megjelenítésből való kilépéshez tartsa lenyomva a  gombot nagyjából 5 másodpercig. A kód megjelenítés magától is kilép, ha a gombot 1 percig nem nyomja meg.

■ A KÜLTÉRI EGYSÉG JEL PANELJÉNEK LEDJE 3MXS, 4MXS, 5MXS sorozat

| ZÖLD | PIROS | | | | | JELENTÉS |
|---------------------------|-------------------|--------|--------|--------|--------|---|
| MIKROSZÁMÍTÓGÉP NORMÁL | HIBA ÉSZLELÉSE | | | | | |
| LED-A | 1. LED | 2. LED | 3. LED | 4. LED | 5. LED | |
| ☺ | ● | ● | ● | ● | ● | NORMÁL → ELLENŐRIZZE A BELTÉRI EGYSÉGET |
| ☺ | ☼ | ● | ☼ | ☼ | ● | A MAGAS NYOMÁS ELLENI VÉDELEM BEKAPCSOLT VAGY FAGYÁS A MŰKÖDŐ EGYSÉGBEN VAGY A KÉSZENLÉTI EGYSÉGBEN |
| ☺ | ☼ | ● | ☼ | ● | ● | * A TÚLTERHELÉSI RELÉ BEKAPCSOLT VAGY MAGAS ELVEZETŐCSŐ-HŐMÉRSÉKLET |
| ☺ | ● | ☼ | ☼ | ● | ● | A KOMPRESSZOR INDÍTÁSI HIBÁJA |
| ☺ | ● | ☼ | ● | ☼ | ● | BEMENETI TÚLÁRAM |
| ☺ | ☼ | ☼ | ● | ● | ● | * HŐMÉRSÉKLET-ÉRZÉKELŐ VAGY CT RENDELLENES MŰKÖDÉSE |
| ☺ | ☼ | ☼ | ● | ☼ | ● | MAGAS HŐMÉRSÉKLET A KAPCSOLÓDOBOZBAN |
| ☺ | ● | ● | ● | ☼ | ● | MAGAS HŐMÉRSÉKLET AZ INVERTER ÁRAMKÖR HŰTŐBORDÁJÁBAN |
| ☺ | ● | ● | ☼ | ● | ● | * KIMENETI TÚLÁRAM |
| ☺ | ● | ● | ☼ | ☼ | ● | * HŰTŐKÖZEGHIÁNY |
| ☺ | ☼ | ● | ● | ☼ | ● | ALACSONY FESZÜLTÉG A HÁLÓZATI ÁRAMKÖRBEN VAGY PILLANATNYI FESZÜLTÉGKIESÉS |
| ☺ | ☼ | ● | ● | ● | ● | AZ IRÁNYVÁLTÓ SZOLENOID SZELEP KAPCSOLÁSI HIBÁJA |
| ☺ | ☼ | ☼ | ☼ | ☼ | ● | A VENTILÁTORMOTOR HIBÁJA |
| ☼ | - | - | - | - | ● | [1. MEGJEGYZÉS] |
| ● | - | - | - | - | ● | TÁPELLÁTÁSI HIBA VAGY [2. MEGJEGYZÉS] |

MEGJEGYZÉS: Az 5. LED csak az 5M sorozat esetében érhető el.

| | |
|-------|-----------------------|
| ZÖLD | ÁLTALÁBAN VILLOG |
| PIROS | ÁLTALÁBAN NEM VILÁGÍT |
| ☼ | BE |
| ☺ | VILLOG |
| ● | KI |
| - | IRRELEVÁNS |

■ A KÜLTÉRI EGYSÉG JEL PANELJÉNEK LEDJE 2MXS sorozat

| ZÖLD | JELENTÉS |
|------------------------|---|
| MIKROSZÁMÍTÓGÉP NORMÁL | |
| LED-A | |
| ☺ | NORMÁL → ELLENŐRIZZE A BELTÉRI EGYSÉGET |
| ☼ | [1. MEGJEGYZÉS] |
| ● | TÁPELLÁTÁSI HIBA VAGY [2. MEGJEGYZÉS] |

| | |
|------|------------------|
| ZÖLD | ÁLTALÁBAN VILLOG |
| ☼ | BE |
| ☺ | VILLOG |
| ● | KI |

MEGJEGYZÉS

- Kapcsolja ki a tápellátást, majd kapcsolja be ismét. Ha a LED-kijelzés ismét bekövetkezik, a kültéri egység jel panelje hibás.
- Megjelölt jelentés
- * Bizonyos esetekre nem vonatkozik. A részleteket a szerelési útmutatóban tekintheti meg.

Gyors áttekintés

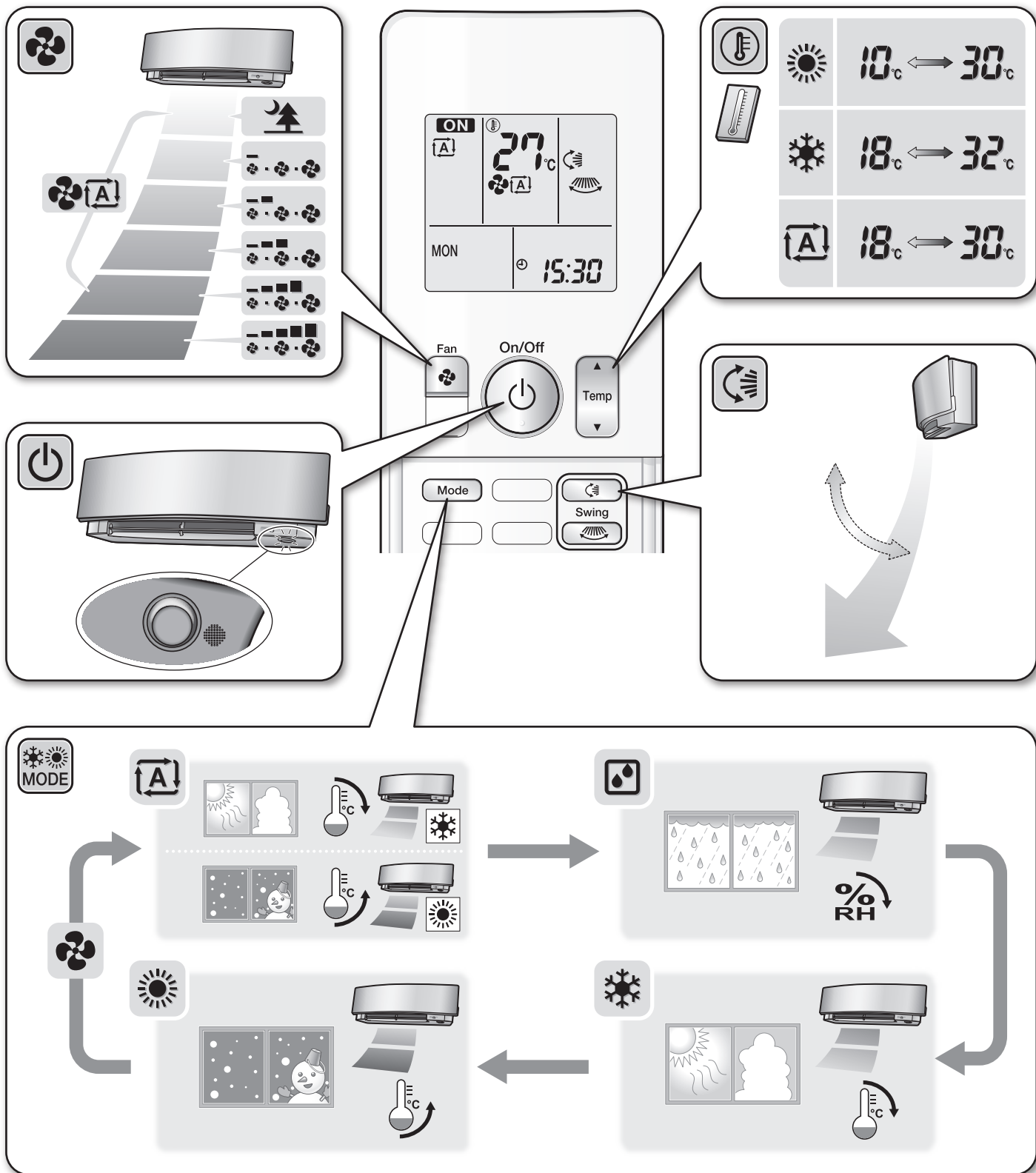

DAIKIN INDUSTRIES CZECH REPUBLIC s.r.o.

U Nové Hospody 1/1155, 301 00 Plzeň Skvrňany, Czech Republic

DAIKIN EUROPE N.V.

Zandvoordestraat 300, B-8400 Oostende, Belgium

